



BEDIENUNGSANLEITUNG

DIGITAL-FARBDRUCKER

MODELL

CP900DW

Dieser digitale Farbdrucker entspricht den Anforderungen der EG Richtlinie 89/336/EWG, 73/23/EWG, 93/42/EWG und 93/68/EWG.

Die Anforderungen zur Störfestigkeit wurden so ausgewählt, daß bei einer Benutzung im Wohnbereich, in Geschäfts- und Gewerbebereichen sowie in Kleinbetrieben, sowohl innerhalb als auch außerhalb der Gebäude, eine angemessene Störfestigkeit gegeben ist. Alle Einsatzorte sind dadurch gekennzeichnet, daß sie direkt an die öffentliche Niederspannungs-Stromversorgung angeschlossen sind.

Inhalt	1
Vorsichtsmaßnahmen	2-4
Spezielle Leistungsmerkmale	5
Auspacken	6
Leistungsmerkmale und Funktionen	7-8
Vorderseite	7
Rückseite	8
Anschlüsse	9-10
Anschluss mit USB-Schnittstelle	9
Einstellen der Modi-Schalter	10
Vor der Inbetriebnahme	11-16
Verbrauchsmaterialien	11
Entsperren der Druckeinheit	11
Einlegen des Druckpapiers	11-13
Einsetzen des Farbträgers	13-15
Gebrauch und Aufbewahrung der Verbrauchsmaterialien	15
Installieren des Druckertreibers	16
Störungsbehebung	17-19
Fehlermeldungen am Bedienfeld vorne und Abhilfemaßnahmen	17
Bevor Sie den Kundendienst anrufen	18
Beseitigung von Papierstaus	19
Reinigung	20
Eigenschaften und Technische Daten	21

VORSICHTS-
MAßNAHMEN

EIGENSCHAFTEN

ANSCHLÜSSE

VORBEREITUNG

FEHLERSUCHE

WEITERES

VORSICHTSMASSNAHMEN

Beachten Sie aus Sicherheitsgründen bitte folgende Vorsichtsmaßnahmen:

BETRIEBSSPANNUNG

Dieses Produkt arbeitet mit 120 V Wechselstrom oder 220 - 240 V Wechselstrom, 50/60 Hz. Schließen Sie es auf keinen Fall an eine Steckdose oder ein Stromnetz mit einer anderen Spannung oder Frequenz an.

ACHTUNG: DIESES GERÄT MUSS GEERDET WERDEN.

VORSICHTSMASSNAHMEN

WENN AUSSERGEWÖHNLICHE STÖRUNGEN AUFTRETEN...

Wenn Sie am Drucker Rauch oder ungewöhnliche Geräusche feststellen, ziehen Sie sofort das Netzkabel aus dem Drucker oder der Netzsteckdose. In diesem Fall wäre es gefährlich, das Gerät weiter zu benutzen. Wenden Sie sich an Ihren Händler, um den Drucker überprüfen und warten zu lassen.

LASSEN SIE KEINE FREMDMATERIALIEN IN DAS GERÄT GELANGEN.

In diesen Drucker dürfen ausschließlich die für diesen Drucker geeigneten Druckmaterialien eingesetzt bzw. eingelegt werden. Bei anderen Gegenständen kann die Sicherheit gefährdet sein, und der Mechanismus und die Elektronik können erheblich beschädigt werden.

STELLEN SIE KEINE SCHWEREN GEGENSTÄNDE AUF DAS GERÄT.

Schwere Gegenstände können das Gerät beschädigen und/oder Fehlfunktionen verursachen.

ACHTEN SIE DARAUF, DAS NETZKABEL NICHT ZU BESCHÄDIGEN.

Stellen Sie keine schweren Gegenstände auf das Netzkabel, und achten Sie darauf, daß es nicht eingeklemmt oder angeschnitten wird. Wenn das Netzkabel beschädigt wird, müssen Sie es umgehend austauschen. Andernfalls besteht die Gefahr eines elektrischen Schlags oder Feuergefahr.

Wenn Sie das Netzkabel austauschen, verwenden Sie ein Kabel vom gleichen Typ wie das ursprünglich mitgelieferte Kabel. Mit diesem Kabel werden Interferenzen beim Radio- und Fernsehempfang verringert.

Halten Sie das Netzkabel am Stecker, wenn Sie es lösen wollen, und ziehen Sie es vorsichtig heraus.

HALTEN SIE DAS GERÄT TROCKEN - PLATZIEREN SIE KEINERLEI WASSER-ODER ANDERE FLÜSSIGKEITSBEHÄLTER AUF DEM GERÄT.

Wenn Flüssigkeit in das Gerät gelangt, kann das Gerät schwer beschädigt werden, und es besteht die Gefahr eines elektrischen Schlags oder Feuergefahr. Ziehen Sie in diesem Fall umgehend das Netzkabel aus der Netzsteckdose, und rufen Sie schnellstmöglich den Kundendienst, um weitere mögliche Schäden aufgrund von Korrosion zu vermeiden.

Halten Sie aus Sicherheitsgründen Flüssigkeiten vom Gerät fern.

ENTFERNEN SIE NICHT DAS GEHÄUSE. IM INNEREN BEFINDEN SICH KEINE ZU WARTENDEN TEILE, UND SIE SETZEN SICH GEFÄHRLICHEN SPANNUNGEN AUS UND/ODER KÖNNEN SCHÄDEN AM GERÄT VERURSACHEN.

Das Berühren interner Bauteile des Geräts ist gefährlich, und es kann zu Fehlfunktionen kommen. Wenden Sie sich an Ihren Händler, wenn das Gerät innen überprüft oder eingestellt werden soll. Ziehen Sie das Netzkabel aus der Steckdose, bevor Sie die Druckeinheit öffnen, um einen Papierstau zu beheben usw.

ZIEHEN SIE BEI LÄNGERER ABWESENHEIT ODER BEI EINEM GEWITTER DAS NETZKABEL AUS DER STECKDOSE.

Schalten Sie das Gerät am Hauptnetzschalter aus, und ziehen Sie den Netzstecker aus der Steckdose, wenn Sie das Gerät längere Zeit nicht benutzen wollen oder ein Gewitter droht.

TRANSPORTIEREN DES GERÄTS

Entfernen Sie vor dem Transport des Geräts den Farbträger und das Papier. Stellen Sie sicher, dass der Verriegelungshebel der Druckeinheit in die Position Gesperrt (engl. Lock) geschoben wurde.

VORSICHT IM BEREICH DES DRUCKAUSGABESCHACHTES

Stecken Sie während des Druckvorgangs nicht Ihre Hand oder einen Gegenstand in den Druckausgabeschachtel.

Berühren Sie nicht die Schneideklinge im Inneren des Druckausgabebereichs. Andernfalls kann es zu Verletzungen kommen.

BERÜHREN SIE DEN THERMOKOPF NICHT.

Er wird während des Druckens heiß und bleibt auch danach noch einige Zeit heiß, d. h. er kann Verletzungen verursachen. Durch Öle, Salze und Feuchtigkeit an den Händen wird der Druckkopf verschmutzt, und die Ausdrücke können Flecken aufweisen.

VORSICHT BEI DER DRUCKEINHEIT

Bewegen Sie den Drucker nicht, während die Druckeinheit ausgefahren ist. Andernfalls kann es zu Verletzungen kommen.

Achten Sie darauf, Ihre Finger nicht in der Druckeinheit einzuklemmen, wenn Sie die Druckeinheit in seine Ausgangsposition zurückschieben.

VERBINDUNGSKABEL

Verwenden Sie das mit dem Drucker gelieferte Netzkabel.

AUFSTELLORT

SORGEN SIE FÜR AUSREICHENDE LÜFTUNG

Lüftungsschlitze und -öffnungen befinden sich hinten, an den Seiten und unten am Gerät. Stellen Sie das Gerät auf eine feste und ebene Oberfläche und mindestens ca. 10 cm von der Wand weg, um eine ausreichende Luftzufuhr zu gewährleisten. Wenn Sie das Gerät in einem Gestell installieren, lassen Sie genügend Platz zwischen dem Gerät und der Rückwand des Gestells.

NICHT GEEIGNETE AUFSTELLORTE

Stellen Sie den Drucker nach Möglichkeit nicht auf instabilen Oberflächen mit starken Erschütterungen oder im Bereich heißer Quellen auf, wo Schwefelwasserstoff und Säureionen gebildet werden.

SCHÜTZEN SIE DAS GERÄT VOR HOHER LUFTFEUCHTIGKEIT UND VIEL STAUB

Stellen Sie das Gerät nicht an Orten mit hoher Luftfeuchtigkeit oder mit hohem Staubgehalt in der Luft auf, da dies zu einer umfassenden Beschädigung des Gerätes führen könnte. Vermeiden Sie auch Orte, an denen das Gerät unter Umständen rußigen Abgasen oder Dämpfen ausgesetzt ist.

ORTE, AN DENEN WAHRSCHEINLICH HOHE TEMPERATUREN HERRSCHEN

An Orten in direktem Sonnenlicht oder in der Nähe von Wärmequellen können extrem hohe Temperaturen entstehen, die das Gehäuse verformen oder andere Schäden verursachen können.

STELLEN SIE DAS GERÄT WAAGERECHT AUF.

Wenn das Gerät gekippt, geneigt oder auf einer instabilen Oberfläche aufgestellt wird, wird der Betrieb dieses Gerätes wahrscheinlich beeinträchtigt.

SCHÜTZEN SIE DAS GERÄT VOR FEUCHTIGKEITSKONDENSATION.

Wenn das Gerät von einem kalten in einen warmen Raum gebracht wird, kann sich im Inneren des Geräts Feuchtigkeit bilden, und das Gerät funktioniert nicht mehr. Lassen Sie das Gerät vor Inbetriebnahme Raumtemperatur annehmen.

UMGEBUNGSTEMPERATUREN

Betreiben Sie das Gerät bei Temperaturen zwischen 5 °C und 40 °C und einer Luftfeuchtigkeit von 20 - 80 %. Wenn das Gerät in einem Gestell steht, achten Sie darauf, daß die Temperaturen im Inneren des Gestells diese Werte nicht überschreiten.

FÜR EINE LANGE LEBENSDAUER DES GERÄTS

FÜR DEN DRUCKER NICHT GEEIGNETE MATERIALIEN

Die Farbbeschichtung blättert ab, oder der Kunststoff des Gehäuses verformt sich, wenn das Gerät mit chemischen Mitteln, Benzin, Verdünner oder einer anderen Lösung gereinigt wird, wenn Gummi- oder PVC-Gegenstände längere Zeit mit dem Gerät in Berührung kommen oder wenn das Gerät mit Insektiziden eingesprüht wird.

REINIGEN DES GEHÄUSES

Ziehen Sie den Netzstecker aus der Steckdose, und reinigen Sie das Gehäuse mit einem weichen Tuch, das Sie leicht mit einer milden Seifenwasserlösung angefeuchtet haben. Lassen Sie das Gerät vor der Inbetriebnahme vollständig trocknen. Verwenden Sie auf keinen Fall Lösungen auf Benzinbasis oder Scheuermittel.

ABNUTZUNG DES DRUCKKOPFS

Der Thermodruckkopf wird wie ein Videokopf im Laufe der Zeit abgenutzt. In diesem Fall können feine Details eines Bildes nicht mehr gedruckt werden. Tauschen Sie den Thermodruckkopf aus. Sollte dies der Fall sein, lassen Sie sich von Ihrem Händler hinsichtlich eines Austauschs des Kopfes beraten.

ANSCHLIESSEN ANDERER GERÄTE

Lesen Sie bitte sorgfältig die Sicherheitshinweise, Vorsichtsmaßnahmen und Betriebshinweise der Gebrauchsanleitungen zu den anderen Geräten, die an das Gerät angeschlossen sind.

VORSICHT BEIM UMSTELLEN DES GERÄTS

Achten Sie beim Transportieren des Geräts darauf, daß es keinen Stößen ausgesetzt wird. Stöße sind häufig die Ursache für Schäden am Gerät. Ziehen Sie zuvor unbedingt den Netzstecker aus der Steckdose, und lösen Sie die Kabel der angeschlossenen Geräte.

SICHERHEITSPRÜFUNGEN

- Zeiträume: Den Empfehlungen des Herstellers der medizinischen Geräte entsprechend.
- Umfang:
- Sichtkontrolle
Gehäuse, Sicherungen, Bedienelemente, Anzeigen, Etiketten/Markierungen, Zubehör, Gebrauchsanleitung.
 - Funktionstest
Überprüfung der Funktionen (nach Gebrauchsanleitung), sowie Kompatibilität und Verwendbarkeit von Geräten und Zubehör.
 - Kontrolle der Elektrik
Überprüfung der elektrischen Sicherheit des System entsprechend EN60601-1.

Hohe Feuchtigkeit oder Staub

Vermeiden Sie Orte mit hoher Luftfeuchtigkeit oder mit hohem Staubgehalt in der Luft, damit eine Fehlfunktion vermieden wird. Meiden Sie außerdem Orte mit aggressiven Gasen und Rauch.

Hitze

Direkte Sonnenbestrahlung, Heizungen und andere Hitzequellen können das Gehäuse erwärmen und Fehlfunktionen zur Folge haben.

TECHNISCHE BESCHREIBUNGEN

Sie erhalten auf Anfrage von Ihrem Lieferanten Schaltungen, Teilelisten, Beschreibungen, Kalibrierungsanweisungen und andere Informationen, mit denen entsprechend qualifiziertes Personal in die Lage versetzt wird, Geräteteile zu reparieren, die vom Hersteller als reparierbar klassifiziert werden.

Der Einsatz von ZUBEHÖR das nicht den Sicherheitsanforderungen dieses Produktes entspricht, kann zur Verringerung der Sicherheit des gesamten Systems führen.

Bei der Auswahl sollten folgende Überlegungen berücksichtigt werden:

- die Verwendung des Zubehörs im UMFELD DES PATIENTEN.
- ein Beweis, dass die Sicherheitszertifizierung des ZUBEHÖRS der zugehörigen EN60601-1 und/oder in Übereinstimmung mit dem der EN60601-1-1 entsprechenden nationalen Standard durchgeführt wurde.

Folgende Umgebungsbedingungen für Transport und Lagerung sind einzuhalten:

Temperatur : -20°C - +60°C (-4°F - +140°F)

Feuchtigkeit : 90% relative Luftfeuchtigkeit oder weniger bei 40°C (104°F)

Atmosphärischer Druck : 500 hPa - 1060 hPa

Hinweis: Die genannten Umgebungsbedingungen für den Transport gelten für die Lagerung während des Transportes.

WEITERE VORSICHTSMASSNAHMEN

Die gedruckten Bilder können durch am Druckerpapier oder der Farbträgerkassette haftenden Staub oder Fremdkörper, durch Deformationen infolge der Einwirkung von sehr hohen oder niedrigen Temperaturen Farbfehler, ungleichmäßige Farben oder Linien, sowie Falten aufweisen.

Wenn das Bild der VCR-Wiedergabe verrauscht oder verzerrt ist, kann der Ausdruck Störungen aufweisen.

HINWEIS:

WIR BITTEN UM IHR VERSTÄNDNIS, DASS ALLE IM SPEICHER BEFINDLICHEN BILDER INFOLGE VON PLÖTZLICHEN FEHLFUNKTIONEN VERLOREN GEHEN KÖNNEN.

Auf Seite 21 finden Sie unter "Optionales Zubehör" Informationen zu den verschiedenen Verbrauchsmaterialien.

Dieses Produkt ist nur zu Dokumentations- und Referenzzwecken für den Einsatz mit medizinischen Geräten vorgesehen, und nicht für die Erstellung von medizinische Diagnosen ausgelegt.

HINWEIS :

Verwenden Sie das USB-Kabel entsprechend den unten aufgeführten Empfehlungen, damit der Norm EN60601-1.2 entsprochen wird.

Das USB-Kabel und der geeignete Stecker sollten gemeinsam höchstens 2 m oder kürzer sein und den Anforderungen des Standards USB 2.0 für Hochgeschwindigkeits-Anforderungen sowie dem anerkannten Standard USB IF (USB-Anwenderforum) entsprechen.

Information:

Dieses Gerät entspricht dem Standard EN55011, Klasse B, Gruppe 1.

SPEZIELLE LEISTUNGSMERKMALE

SPEZIELLE LEISTUNGSMERKMALE

JE NACH TINTENBLATT SIND 2 DRUCKFORMATE VERFÜGBAR.

2 Druckgrößen, L-Format (max. 110 x 162 mm) und S-Format (max. 110 x 105 mm) können gewählt werden.

HOCHGESCHWINDIGKEITSDRUCK

Die Druckzeit beträgt etwa 12 Sekunden (für einen Druck in S-Format). Dank Endlospapierrolle minimiert sich der Zeitaufwand für den Papierwechsel.

DRUCKMEDIUM MIT HOHER KAPAZITÄT

Medien im S-Format verfügen über eine Kapazität von 200 Ausdrucken pro Rolle.

HOCHQUALITÄTS-DRUCKEN

Der Hochqualitätsdruck ist im Farbsublimations-Modus verfügbar. Dabei werden ebenfalls 256 Gradienten bei jedem YMC und insgesamt etwa 16.700.000 Farben verwendet.

HOHE AUFLÖSUNG VON 325 PPI

Die Hochoauflösung 325 PPI (Pixel pro Zoll) liefert hochpräzise Bilder und scharfe Fotografien.

EINZIGARTIGES FARBBILD-STEUERUNGSSYSTEM MIT AN DER TINTENBLATT-ROLLE BEFESTIGTEM IC-CHIP

Durch das Einrichten des im Lieferumfang enthaltenen IC-Chips an der Tintenpatrone, kann die verbleibende Ausdruck-Anzahl des Tintenblattes angezeigt werden. Der IC steuert zudem die Farben der zu druckenden Bilder.

VORSICHTSWA-
NAHMEN

EIGENSCHAFTEN

ANSCHLÜSSE

VORBEREITUNG

FEHLERSUCHE

WEITERES

AUSPACKEN

AUSPACKEN

Gehen Sie zum Auspacken des Gerätes wie der Verpackung wie folgt vor. Überprüfen Sie den Inhalt.

1 Öffnen Sie die Verpackung oben.

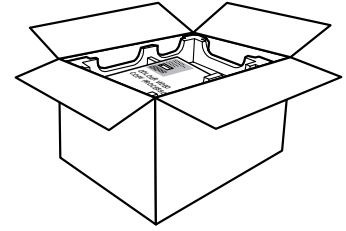

2 Nehmen Sie die Polsterung mit deren Inhalt heraus.

Gehen Sie vorsichtig vor und lassen Sie den Inhalt nicht fallen.

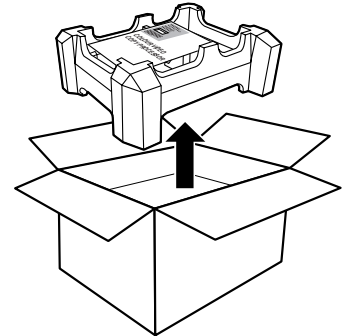

3 Nehmen Sie das Gerät vorsichtig aus der Verpackung.

Halten Sie das Gerät dabei waagrecht.

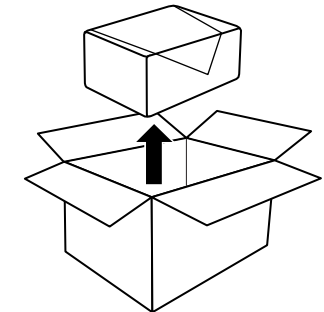

4 Entfernen Sie das Verpackungsmaterial.

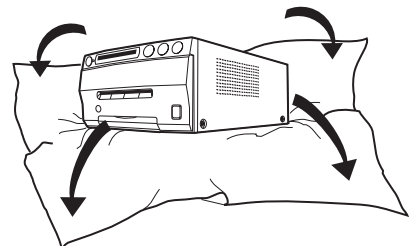

INHALT

Überprüfen Sie unbedingt den Inhalt auf der Polsterung.

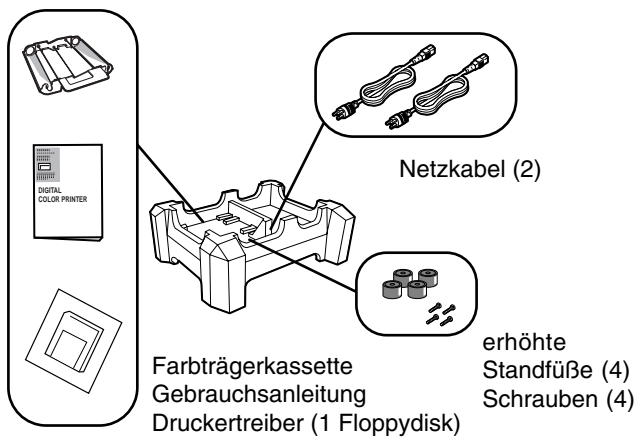

VORDERSEITE

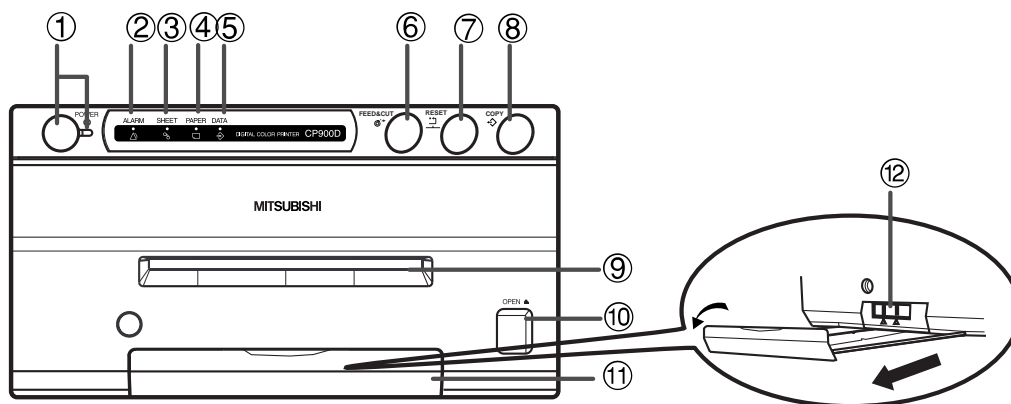

① NETZSCHALTER (ANZEIGE)

Zum Einschalten drücken. Zum Ausschalten noch einmal drücken. Die Anzeige leuchtet, wenn das Gerät eingeschaltet ist.

② ANZEIGE ALARM

Wenn das Gerät überhitzt ist, blinkt diese Anzeige. Wenn andere Fehler auftreten, leuchtet die LED kontinuierlich. Siehe Seite 17.

③ ANZEIGE SHEET

Wenn eine Störung mit dem Farbträger auftritt, leuchtet oder blinkt diese Anzeige.

④ ANZEIGE PAPER

Wenn eine Störung mit dem Druckerpapier auftritt, leuchtet oder blinkt diese Anzeige auf.

⑤ ANZEIGE DATA

Während der Datenübertragung blinkt die Anzeige. Während des Druckens und während der Einzug- & Abschneidefunktion leuchtet sie kontinuierlich.

⑥ TASTE FEED&CUT

Beim Drücken dieser Taste wird das Papier eingezogen und abgeschnitten. Nun wird der Mechanismus initialisiert.

⑦ TASTE RESET

Setzen Sie die Ausdruck-Anzahl auf 1 zurück, wenn diese Taste und die ⑥ FEED & CUT-Taste gleichzeitig gedrückt werden.

⑧ TASTE COPY

Mit dieser Taste werden die gespeicherten Daten gedruckt.

⑨ Druckausgabeschacht

Hier wird das bedruckte Papier ausgegeben. Versperren Sie auf keinen Fall diese Ausgabe durch irgendwelche Objekte.

⑩ Taste OPEN

Drücken Sie diese Taste, um die Druckeinheit herausfahren zu lassen. Stellen Sie sicher, dass der C Verriegelungshebel entsperrt ist. Schalten Sie die Stromversorgung aus, wenn der Druck-Mechanismus durch das Drücken dieser Taste nicht geöffnet wird. Anschließend drücken Sie diese Taste noch ein Mal. Öffnen Sie die Mechanik zum Laden von Papier und einem neuen Farbträger oder zur Beseitigung eines Papierstaus.

⑪ PAPIERABLAGE

Halten Sie das gedruckte Bild, das an der Druckausgabe ausgegeben wird. Drücken Sie den Knopf, um das Fach herauszuziehen. Stellen Sie sicher, dass das Fach für die ordnungsgemäße Verwendung vollständig herausgezogen ist.

⑫ VERRIEGELUNGHEBEL

Sperrt die Druckeinheit. Schieben Sie den Hebel zum Sperren nach rechts (Seite LOCK - gesperrt) und zum Entsperren nach links (Seite UNLOCK - entsperren). Das Gerät ist während des Versands gesperrt. Stellen Sie vor einem Transport des Geräts sicher, dass es gesperrt ist.

RÜCKSEITE

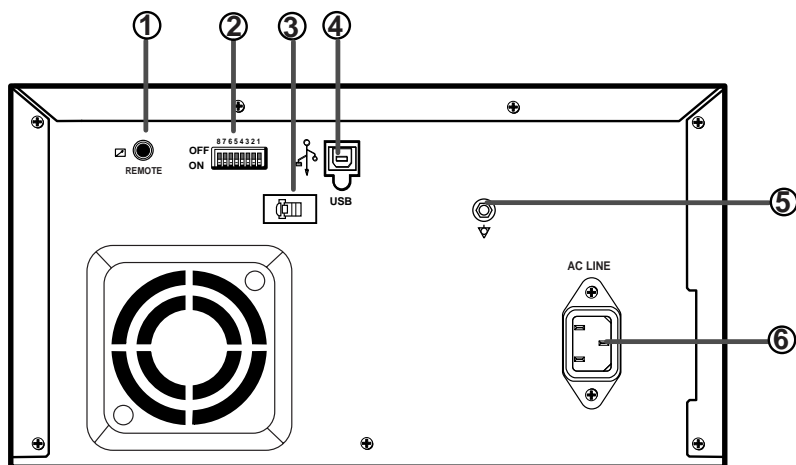

① ANSCHLUSS REMOTE

Anschluss-Steckverbindung nur für den Kundendienst. Dieser Anschluss darf ausschließlich von qualifiziertem Kundendienst-Personal verwendet werden.

② MODUSSCHALTER

Zum Einstellen der verschiedenen Funktionen dieses Geräts (siehe Seite 10).

③ USB-KABELKLAMMER

Verwenden Sie die Klammer, so dass der USB-Port immer angeschlossen bleibt.

④ USB-SCHNITTSTELLE

Verwenden Sie diesen Anschluss zum Anschließen dieses Gerätes an ein mit einer USB-Schnittstelle ausgestattetes Gerät wie beispielsweise an einen PC. Siehe Seite 9 für Informationen zum Anschluss.

⑤ ANSCHLUSS FÜR POTENTIALAUSGLEICH

Dieser Anschluss dient zum Ausgleich von Potentialunterschieden zwischen diesem und daran angeschlossenen Geräten.

Weitere Details finden Sie in der Installationsanleitung des anzuschließenden Geräts.

⑥ NETZANSCHLUSSBUCHSE

Dient zum Anschluss des mitgelieferten Netzkabels. Schließen Sie das Netzkabel sorgfältig an.

ANSCHLUSS MIT USB-SCHNITTSTELLE

■ ANSCHLIESSEN AN PC (BEISPIEL)

Schließen Sie diesen Drucker wie im folgenden Beispiel angegeben an einen PC an.

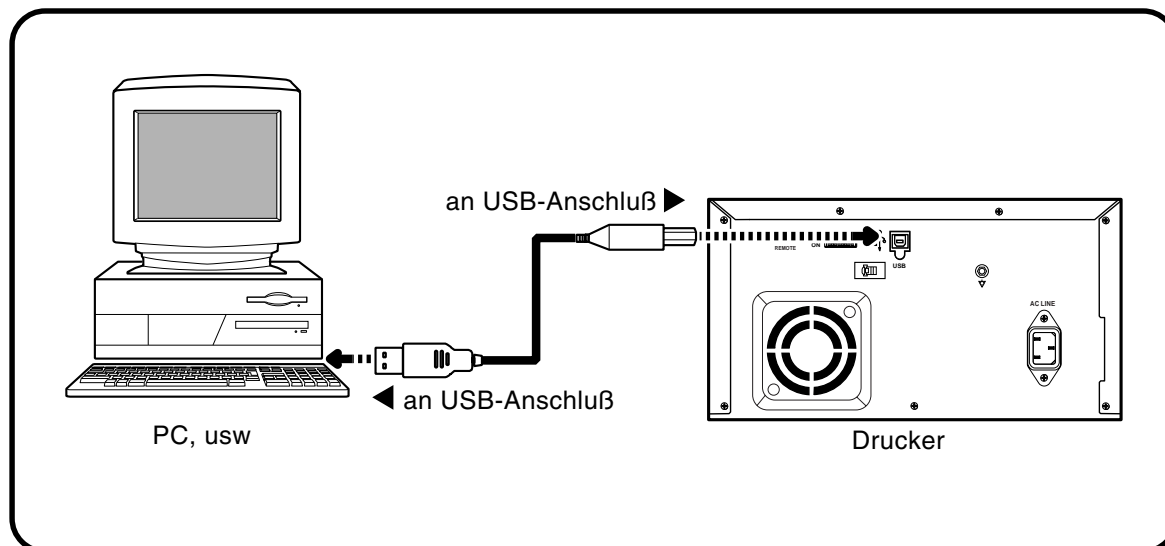

EINSTELLEN DER MODI-SCHALTER

■ EINSTELLUNGSBETRIEBS-SCHALTER

Stellen Sie die Betriebsschalter auf der Rückseite des Gerätes entsprechend dem angeschlossenen Gerät ein.

Alle Schalter sind - wie in der rechten Abbildung gezeigt - bei Auslieferung auf OFF gestellt.

Schalten Sie die Stromversorgung aus, wenn Sie die Modus-Schaltereinstellungen verändern.

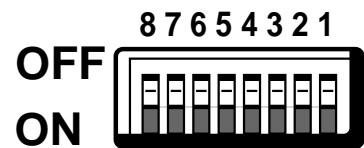

Mit den Schaltern Nr. 1 und Nr. 2 kann die Druckgeschwindigkeit eingestellt werden.

Schalter Nr.		Druckgeschwindigkeit
1	2	
OFF	OFF	Druckt mit der Geschwindigkeit, die vom Druckertreiber vorgegeben ist.
ON	ON	
OFF	ON	FINE MODE-Druck (Fein-Betrieb)
ON	OFF	FAST MODE-Druck (Schnell-Betrieb)

Mit den Schaltern Nr. 3 bis Nr. 8 können die folgenden Einstellungen vorgenommen werden.

Schalter Nr.	Einstellungen	Funktionen
3	OFF	Verwendet die standard Gamma-Kurve
	ON	Auf Ultraschall Systeme angepasste Gamma-Kurve (verbesserter S/W Druck mit Farbpapier)
4	OFF	Normaler Druck
	ON	Gespiegelter-Druck
5	OFF	Druckt mit einer Laminierung
	ON	Druckt ohne Laminierung
6	OFF	Nicht verwendet (Stellen Sie diesen Schalter auf OFF.)
7	OFF	Wenn das Druckpapier an der Druckausgabe verbleibt, blinkt die PAPER-Anzeige und das Gerät stoppt den Ausdruck.
	ON	Selbst wenn das Druckpapier an der Druckausgabe verbleibt, bleibt die PAPER-Anzeige ausgeschaltet und das Gerät stoppt den Ausdruck nicht.
8	OFF	Automatischer Einzug- & Abschneidebetrieb Dies führt dazu, dass der Drucker nach dem Einlegen des Papiers und des Tintenblattes automatisches Einziehen und Abschneiden durchführt.
	ON	Manueller Einzug- & Abschneidebetrieb

VOR DER INBETRIEBNAHME

Bevor Sie mit dem Drucken beginnen,

1. Entsperren Sie die Druckeinheit. (Siehe unten).
2. Installieren Sie die Farbträgerkassette und legen Sie das Druckpapier ein. (Seiten 11-15).

VERBRAUCHSMATERIALIEN

Stellen Sie sicher, dass Sie die folgenden Papier- und Tintenblattsatz-Typen verwenden:

■ VERBRAUCHSMATERIALIEN

Produktbezeichnung	Farbträgergröße	Anzahl der Ausdrücke	Verwendung
CK900S	S-Größe	200	Farbdruck
CK900L	L-Größe	130	Farbdruck
CK900S4P	S-Größe	130	Laminierter Farbdruck
CK900L4P	L-Größe	90	Laminierter Farbdruck
CK900S4P(HX)EU	S-Größe	130	Laminierter Farbdruck für Passbilder
CK900L4P(HX)EU	L-Größe	90	Laminierter Farbdruck für Passbilder

ENTSPERREN DER DRUCKEINHEIT

■ VERSCHIEBEN DES SPERRSCHALTERS DER DRUCKEINHEIT

- 1 Drücken und ziehen Sie den Knopf, um das Papierfach herauszuziehen.

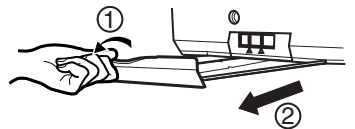

- 2 Schieben Sie den Sperrschalter der Druckeinheit nach rechts (UNLOCK, Entsperren). (Siehe Seite 8.)

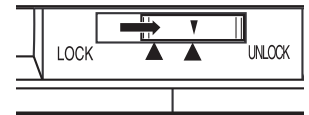

EINLEGEN DES DRUCKPAPIERS

Entfernen Sie die Versiegelung des Druckpapiers noch nicht.

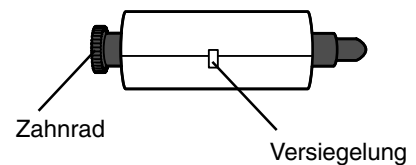

- 1 Legen Sie die Druckpapierrolle mit dem Zahnrad nach links ein.

Drücken Sie die Halterung ① wie rechts gezeigt und setzen Sie die Papierrolle ein.

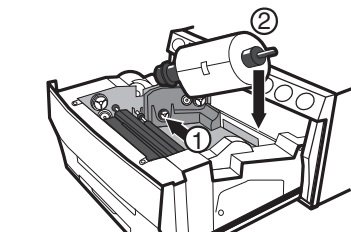

Vorderseite

VORSICHTMASS-
NAHMEN

EIGENSCHAFTEN

ANSCHLÜSSE

VORBEREITUNG

FEHLERSUCHE

WEITERES

VOR DER INBETRIEBNAHME

- 2** Setzen Sie die andere Seite der Seite der Papierrolle (ohne Zahnrad) ein.

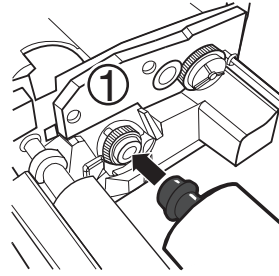

Linke Seite

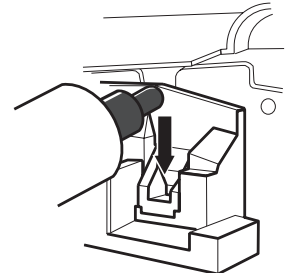

Rechte Seite

- 3** Entfernen Sie die Versiegelung und legen Sie den Rand des Druckpapiers mit den Pfeilmarkierungen in Richtung der Vorderseite rechts unter die Rollenabdeckung ein.

Legen Sie das Papier glatt ein.

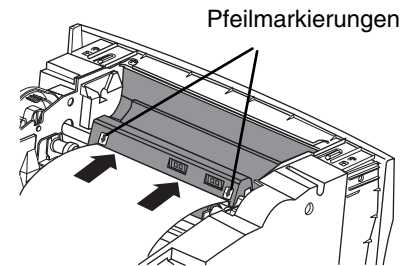

- 4** Führen Sie das Papier von Hand durch den Papierausgang.

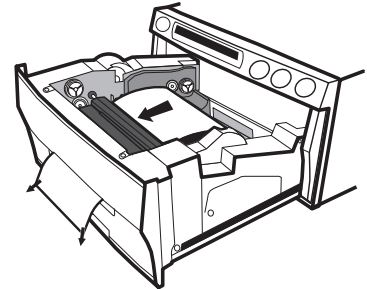

- 5** Ziehen Sie beidseitig am Ausdruck, um das Papier glatt zu ziehen.

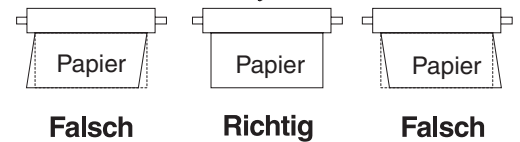

EINSETZEN DES FARBTRÄGERS

■ EINRICHTUNG DER FARBTRÄGER

Legen Sie vor dem Einsetzen der Farbkassette in den Drucker die Farbträgerrolle in die Farbkassette ein.

1 Setzen Sie die Tintenblatt-Rollengetriebe in die Löcher der Tintenkasette ein.

Legen Sie zuerst die weiße Rolle (mit dem Farbträger) in die Farbkassette ein. Setzen Sie anschließend die farbige Rolle (Aufnahme) in die Tintenkasette ein.

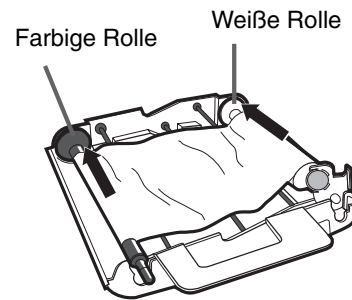

2 Legen Sie die anderen Seiten der Rollen ein. Setzen Sie jetzt den IC-Chip ein.

Der IC-Chip ist mit der IC-Halterung am Farbträger befestigt. Setzen Sie die IC-Halterung wie rechts gezeigt neben der Farbkassette ein.

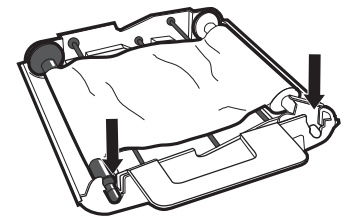

HINWEIS

- Der IC-Chip oder die IC-Halterung dürfen nicht aus dem Farbträger entfernt werden. Der Drucker funktioniert nicht mehr richtig, wenn der IC entfernt wurde.
- Bringen Sie den vorspringenden Teil der IC-Halterung in die richtige Lage (siehe unten).

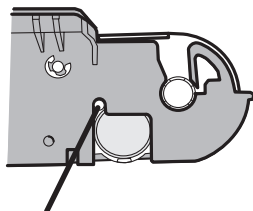

Vorspringender Teil

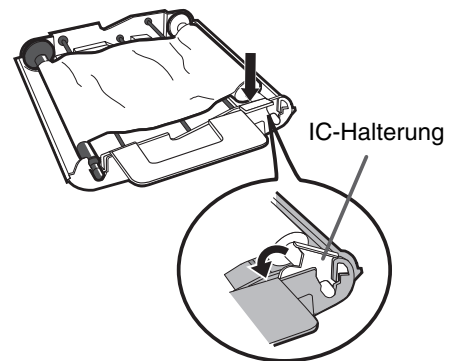

■ INSTALLIEREN DER FARBKASSETTE

1 Straffen Sie den Farbträger.

Halten Sie dazu die farbige Rolle fest und drehen Sie die weiße Rolle.

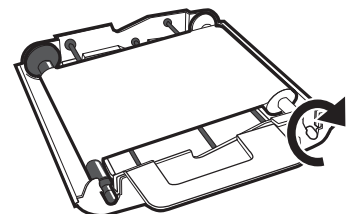

2 Legen Sie die Farbkassette mit dem Farbträger in den dafür vorgesehen Aufnahmebereich des Geräts ein.

Setzen Sie die Tintenkassette wie in der Abbildung ① dargestellt in die Drucker-Lade ein. Legen Sie dann, wie rechts gezeigt, die andere Seite ein. Entfernen Sie die Tintenkassette beim Austausch, indem Sie den Griff festhalten. (Siehe Seite 19.)

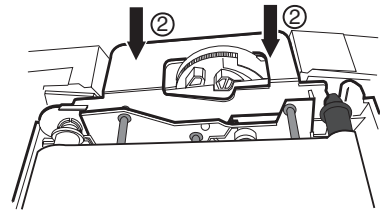
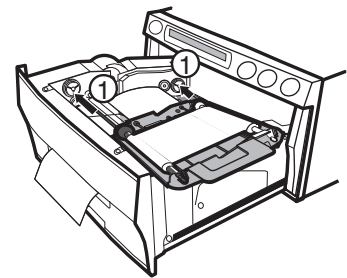

■ SCHLIESSEN DER DRUCKEINHEIT

1 Schieben Sie die Druckeinheit in das Gerät, bis sie dort einrastet.

2 Drücken Sie nach dem Einstecken des Netzkabels den Netzschalter an der Vorderseite.

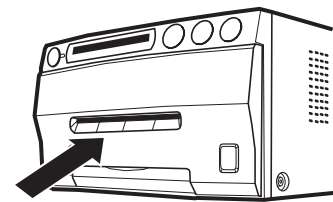

3 Drücken Sie die Taste FEED&CUT.

Das Druckpapier wird nach einem Vorschub um etwa 10 cm automatisch abgeschnitten.

4 Wiederholen Sie diesen Vorgang 3 ein oder zwei Mal.

Durch das Einziehen des Druckpapiers wird das Anhaften von Fingerabdrücken und Staub während der Handhabung vermieden. Die Druckeinheit ist jetzt bereit.

HINWEIS

- Führen Sie den Papiervorschub nicht mehr als 2 Mal durch. Dies führt dazu, dass die auf Seite 11 angegebene Anzahl von Ausdrucken nicht erreicht wird.

Die Einrichtung des Druckpapiers und der Farbträgerkassette ist jetzt abgeschlossen.

HINWEIS

Im Farbträger ist ein IC eingebaut. Dies ist der IC-Chip, keine Batterie. Dieser IC kann als normaler Abfall entsorgt werden.

HINWEIS

Entnehmen Sie nach dem Abschluss des Druckvorgangs das Druckpapier. Ziehen Sie dazu das Papiermagazin vollständig heraus. Wenn dies nicht geschieht, kann es zu einem Papierstau kommen. Schieben Sie das Papiermagazin nach Abschluss des Druckvorgangs wieder zurück.

GEBRAUCH UND AUFBEWAHRUNG DER VERBRACHSMATERIALIEN

■ VOR DEM DRUCKEN

- Fingerabdrücke und Staub auf der Oberfläche des Papiers können zur Verschlechterung der Druckqualität und zu Papierstaus führen. Sofort nach dem Austausch des Papiers werden aufgrund von Fingerabdrücken 2 Bilder unter Umständen mit leeren Bereichen ausgedruckt. Siehe auch Seite 11-12.
- Wenn das Gerät schnell von einem sehr kalten an einen wärmeren Ort transportiert wird, kann sich Kondensat oder Tau auf der Papieroberfläche bilden und zu verminderter Druckqualität oder Papierstaus führen. Lassen Sie den Drucker deshalb zur Temperaturanpassung vor der Inbetriebnahme einige Zeit am neuen Aufstellungsort stehen.
- Wenn das Druckpapier und der Farbträger während des Druckens zu Ende geht, wird der Druckbetrieb gestoppt und die SHEET- und/oder PAPER-Lampe am vorderen Bedienfeld leuchtet oder blinkt. Legen Sie neues Druckpapier oder einen neuen Farbträger ein. Siehe Seite 11-15.
- Übermäßiger Papiereinzug führt zu einer Reduktion der gesamten Ausdruck-Anzahl.

■ NACH DEM DRUCKEN

- Wenn das Bild mit Wasser in Berührung kommt, verliert der Ausdruck unter Umständen Farbe.
- Der Ausdruck bleicht unter Einwirkung von organischen chemischen Reinigern aus, die das Druckpapier angreifen. (z.B. Alkohol, Ester, Ketone-basierte).
- Das Verbleichen wird durch den Kontakt mit PVC-basierten Materialien beschleunigt (d.h. Klebeband, Radiergummies, etc.).
- Vermeiden Sie die Lagerung der Ausdrücke in großer Feuchtigkeit oder unter direkter Einwirkung von Sonnenlicht.

■ LAGERUNG

- Wenn das Druckpapier mit auf der Grundlage von PVC hergestellten Materialien in Berührung kommt, kann dies unter Umständen zu einer Veränderung der Farbe des Ausdrucks oder zu Fleckenbildung führen.
- Bewahren Sie Druckpapier niemals an Orten in der Nähe von Wärmequellen auf oder an Orten mit hoher Luftfeuchtigkeit oder mit einem hohen Staubgehalt in der Luft auf. Lagern Sie das Druckpapier bei:
 - Temperatur : 5°C - 30 °C
 - Luftfeuchtigkeit : 20 - 60%(relative Luftfeuchtigkeit)

INSTALLIEREN DES DRUCKERTREIBERS

Wenn Sie Daten von einem an diesen Drucker angeschlossenen PC drucken wollen, benötigen Sie einen Druckertreiber.

Der Druckertreiber für Windows® wird mit diesem Gerät mitgeliefert.

Produktname	Betriebsbedingungen
CPD900W	Windows®98 und Windows®Me geeignet.
CPD900N0	Windows 2000 und Windows XP® geeignet.

Lesen Sie sich hinsichtlich der Installation des Druckertreibers die "ReadMe" (Lies mich) -Datei auf der im Lieferumfang dieses Gerätes enthaltenen Floppy-Disk durch.

■ Wie die ReadMe-Datei geöffnet wird

1 Legen Sie die Floppy-Disk in das Floppy-Disk-Laufwerk Ihres PCs ein.

2 Doppelklicken Sie auf das Floppy-Disk-Symbol.

3 Doppelklicken Sie auf ReadMeE.txt oder auf ReadMeE.pdf.

Für das Öffnen der Datei ReadMeE.pdf ist Adobe Acrobat Reader erforderlich. Von der Website von Adobe Systems Incorporated (<http://www.adobe.com/products/acrobat>) können Sie den Adobe Acrobat Reader gratis herunterladen.

4 Installieren Sie den Druckertreiber, indem Sie den Anweisungen in der Datei folgen.

Windows®98, Windows®Me, Windows® 2000 und Windows XP® sind eingetragene Warenzeichen der Microsoft Corporation in den USA und anderen Ländern.

Adobe und Acrobat sind eingetragene Warenzeichen der Adobe Acrobat Incorporated.

STÖRUNGSBEHEBUNG

FEHLERMELDUNGEN AM BEDIENFELD VORNE UND ABHILFEMASSNAHMEN

Wenn das Drucken aus irgendeinem Grund nicht möglich ist oder während des Druckens ein Fehler auftritt, leuchtet die Anzeige am Bedienfeld vorne.

Gehen Sie in diesem Fall wie im folgenden erläutert vor.

○: leuchtet ☀: blinkt ●: leuchtet nicht

ALARM	SHEET	PAPER	DATA	Ursachen	Maßnahmen
●	●	○	●	Das Papier ist verbraucht. Das Papier ist nicht installiert.	• Legen Sie eine neue Rolle Papier ein. Siehe Seiten 11-13.
●	☀	●	●	Der Farbträger ist verbraucht. IC-Chip ist nicht installiert. Die Daten im IC-Chip können nicht richtig gelesen werden. IC-Chip und Farbträgermarkierungen gehören nicht zueinander. Der Medientyp ist falsch eingestellt.	• Legen Sie einen neuen Farbträger ein. Siehe Seiten 13-15. • Verwenden Sie einen Farbträger mit angebrachtem IC-Chip. • Setzen Sie den zugehörigen IC-Chip mit dem Farbträger ein. • Verwenden Sie mit dem IC-Chip den richtigen Farbträger. • Verwenden Sie den richtigen IC-Chip und den richtigen Farbträger.
●	○	●	●	Die Farbträgerkassette ist nicht installiert.	• Installieren Sie die Farbträgerkassette. Siehe Seiten 13-15.
●	☀	☀	●	Der Farbträger und das Druckpapier wurden nicht ordnungsgemäß miteinander kombiniert.	• Verwenden Sie sie in einer ordnungsgemäßen Kombination.
☀	●	●	●	Die Temperatur des Thermokopfes wurde zu hoch.	• Warten Sie, bis sich die ALARM-Anzeige ausschaltet. * Hinweis
●	●	☀	○	Das Druckpapier verbleibt an der Druckausgabe.	• Entfernen Sie das Druckpapier.
○	●	○	○	Es ist ein Papierstau aufgetreten.	• Lesen Sie dazu auch Seite 19 "Beseitigen von Papierstaus". Drücken Sie die FEED&CUT-Taste.
○	●	●	●	Andere Defekte.	• Drücken Sie die FEED&CUT-Taste. Lesen Sie im Falle eines Papierstaus bitte die Seite 19 "Beseitigung von Papierstaus". Wenden Sie sich bitte an Ihren Fachhändler, wenn dies nicht zum Erfolg führt.

* Hinweis : Beim Einstellen des kontinuierlichen Druckens startet dieses Gerät das Drucken erneut, nachdem sich die Anzeige ausgeschaltet hat.

VORSICHTMASS-
NAHMEN

EIGENSCHAFTEN

ANSCHLÜSSE

VORBEREITUNG

FEHLERSUCHE

WEITERES

BEVOR SIE DEN KUNDENDIENST ANRUFEN

- Verwenden Sie zur Behebung von Ausfällen die folgende Liste zur Fehlersuche. Ziehen Sie das Netzkabel ab und wenden Sie sich an Ihren Fachhändler, falls Sie das Problem nicht beheben können.

Symptom

Prüfung und Maßnahmen

Keine Netzspannung
(Die Anzeige POWER leuchtet nicht)

Wenn das Netzkabel aus der Steckdose gezogen ist:
→Stecken Sie das Netzkabel fest in die Steckdose.
Warten Sie nach dem Abschalten etwa 2 Minuten. Schalten Sie das Gerät dann wieder ein.

Das Bild wird nicht gedruckt.

Werden die Druckdaten an das Gerät gesendet?
Ist das Druckerpapier oder der Farbträger verbraucht?
Ist die Druckeinheit richtig eingesetzt?
→Überprüfen Sie den Status.

Das gespeicherte Bild kann nicht so vergrößert werden, daß es den Druckbereich ganz ausfüllt.

Werden die entsprechenden Druckdaten übertragen?
Wurden die S-Format-Bilddaten für Druckpapier im L-Format versendet?
→Überprüfen Sie den Status.

Die Taste COPY funktioniert nicht.

Werden die Druckdaten übertragen?
→Versenden von Bilddaten. Wenn die Stromzufuhr nach dem Versenden der Daten aus- und wieder eingeschaltet wird, funktioniert die COPY-Taste nicht.

Obwohl das Druckpapier nicht an der Druckausgabe verblieben ist, blinkt die PAPER-Anzeige und die DATA-Anzeige schaltet sich aus.

→Unter Umständen funktioniert der Sensor zur Erkennung verbliebenen Druckpapiers aufgrund Infrarot-Einstrahlung usw. nicht. Stellen Sie den Betriebsschalter Nr.7 auf der Rückseite auf ON.

BESEITIGUNG VON PAPIERSTAUS

1 Drücken Sie die Taste OPEN, um die Druckeinheit herauszuziehen.

Schalten Sie die Stromversorgung aus, wenn dies (die OPEN-Taste) nicht funktioniert.
Drücken Sie anschließend noch einmal auf OPEN.

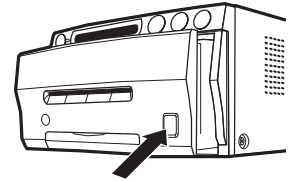

2 Entfernen Sie die Farbträgerkassette mit dem Farbträger.

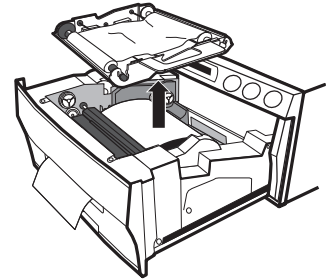

3 Entfernen Sie das Druckerpapier, wie rechts gezeigt.

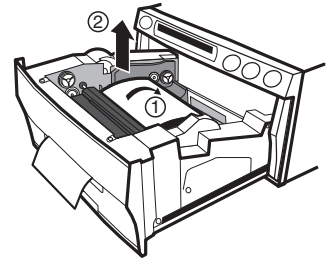

4 Schneiden Sie den fehlerhaften Teil des Druckerpapiers mit einer Schere ab.

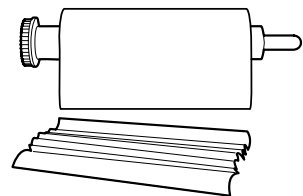

5 Schneiden Sie beide Kanten des Druckerpapiers ab.

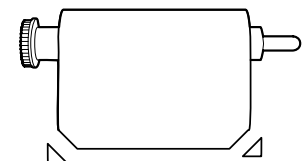

6 Installieren Sie das Druckerpapier. (Lesen Sie dazu auch die Seiten 11-13.)

VORSICHTMASS-
NAHMEN

EIGENSCHAFTEN

ANSCHLÜSSE

VORBEREITUNG

FEHLERSUCHE

WEITERES

REINIGUNG

Der unten beschriebene Reinigungsvorgang hilft bei der Sicherung eines stabilen Betriebs des Druckers und verlängert dessen Nutzungsdauer.

Vorbereitungen

Alkohol (Isopropyl-Alkohol)

Reinigungspapier (Falten Sie das Tuch 4 Mal zur Hälfte und verwenden Sie zum Reinigen die Faltseite.)

Baumwollpads

Reinigungskit (Zubehör)*

Weiteres: Reinigungsstift (Zubehör)*

*Weitere Informationen zu verfügbarem Zubehör erhalten Sie von Ihrem Fachhändler.

Schalten Sie das Gerät vor dem Reinigen unbedingt aus.

Etwas Alkohol



Reinigungskante

Halten Sie das
Reinigungspapier so

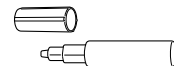

Reinigungsstift
(zusätzliches Zubehör)

1 Drücken Sie die Taste OPEN, um den Druckmechanismus herauszuziehen.

2 Entfernen Sie die Farbträgerkassette und das Druckerpapier.

3 Wischen Sie den Farbträgersensor ab.

Reinigen Sie die im Bild rechts eingekreisten Teile.

Wischen Sie diese mit einem Reinigungstuch ab, das mit wenig Alkohol angefeuchtet sein sollte.

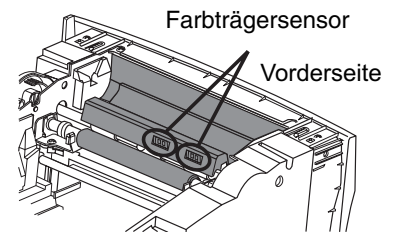

Farbträgersensor

Vorderseite

4 Reinigen Sie den Reflektor für den Farbträgersensor.

Reinigen Sie die metallische Reflektorplatte.

Wischen Sie diese mit einem Reinigungstuch ab, das mit wenig Alkohol angefeuchtet sein sollte.

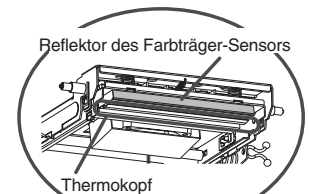

Reflektor des Farbträger-Sensors

Thermokopf

5 Wischen Sie den Kopf ab.

Reinigen Sie den Teil unter dem Thermokopf, der sich erhitzt.

Wischen Sie den Reinigungsteil des Kopfes mit einem Reinigungstuch ab, das mit wenig Alkohol angefeuchtet sein sollte.

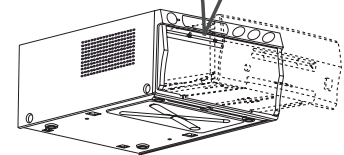

HINWEIS

- Beschädigen Sie den Thermokopf nicht.
- Wenn die schlechte Druckqualität damit nicht behoben ist, muss der Druckkopf ausgetauscht werden. Wenden Sie sich an Ihren Vertragshändler.
- Der Thermokopf ist kurz nach dem Drucken sehr heiß. Warten Sie mit der Reinigung bis der Thermokopf sich abgekühlt hat.

6 Reinigung der Gummirollen.

Nach einer längeren Verwendung kann sich auf der Gummirolle Staub usw. ansammeln. Reinigen Sie diese mit einem Papiertaschentuch etc., das mit einer kleinen Menge Alkohol benetzt wurde.

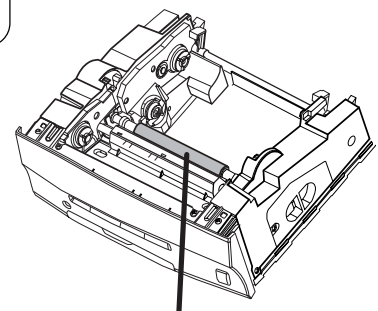

Gummirolle

SPEZIFIKATION UND ERWEITERUNGEN

EIGENSCHAFTEN UND TECHNISCHE DATEN

Druckertyp	Digitaler Farbdrucker		
Modell	CP900DW		
Druckmethode	Wärme-Farbsublimation fortlaufender 3-Farbendruck (YMC, Gelb, Magenta und Cyan) und Laminierung		
Druckqualität	Auflösung max. 1280 x 960 Pixel (S-Größe) 325 PPI max. 1676 x 1280 Pixel (L-Größe) PPI : Pixel Per Inch (Pixel pro Zoll)		
Anzahl der Farbstufen	256 (8 Bit) pro Farbe (etwa 16,7 Millionen Farben)		
Druckdauer	S-Format ca. 12 s/Blatt (keine Laminierung) L-Format ca. 18 s/Blatt (keine Laminierung)		
Farbträger	Spezielle Kassette		
Druckerpapier	Spezielles Rollenpapier S-Format 110 x 105mm Druckbereich 100 x 75mm L-Format 162 x 110mm Druckbereich 130 x 100mm		
Papierzuführung	Automatisch (Papierrolle)		
Schnittstelle	USB Ver. 1.1		
Stromversorgung	120 V Wechselstrom, 50/60 Hz, 220 - 240 V Wechselstrom, 50/60 Hz		
Stromaufnahme	1,4 A (120 V Wechselstrom, 50/60 Hz) beim Drucken (0,2 A im Ruhezustand) 0,7 A (220 - 240 V Wechselstrom, 50/60 Hz) beim Drucken (0,1 A im Ruhezustand)		
Umgebungsbedingungen	Temperatur: 5°C - 40°C (41°F - 104°F) Luftfeuchtigkeit: 20% - 80% (relative, ohne Kondensation bzw. Taubildung) Atmosphärischer Druck : 700 hPa - 1060 hPa		
Aufstellwinkel	±5° Abweichung von der Horizontalen		
Außere Abmessungen	280(B) x 150(H) x 400(T) mm		
Gewicht	11kg		
Zubehör	Netzkaabel (2), Farbträgerkassette(1), Gebrauchsanleitung(1), Druckertreiber(1 Floppydisk), Erhöhte(4), Standfüße (4)		

OPTIONALES ZUBEHÖR

■ VERBRAUCHSMATERIALIEN

Produktbezeichnung	Farbträgergröße	Anzahl der Ausdrücke	Verwendung
CK900S	S-Größe	200	Farbdruck
CK900L	L-Größe	130	Farbdruck
CK900S4P	S-Größe	130	Laminierter Farbdruck
CK900L4P	L-Größe	90	Laminierter Farbdruck
CK900S4P(HX)EU	S-Größe	130	Laminierter Farbdruck für Passbilder
CK900L4P(HX)EU	L-Größe	90	Laminierter Farbdruck für Passbilder

VORSICHTMASS-
NAHMEN

EIGENSCHAFTEN

ANSCHLÜSSE

VORBEREITUNG

FEHLERSUCHE

WEITERES