



# GEBRAUCHSANLEITUNG

VIDEO-FARBDRUCKER

MODELL

**CP910E(ID)**

Dieser Video-Farbdrucker entspricht den Anforderungen der EG Richtlinie 89/336/EWG, 73/23/EWG und 93/68/EWG.

Die Anforderungen zur Störfestigkeit wurden so ausgewählt, daß bei einer Benutzung im Wohnbereich, in Geschäfts- und Gewerbebereichen sowie in Kleinbetrieben, sowohl innerhalb als auch außerhalb der Gebäude, eine angemessene Störfestigkeit gegeben ist. Alle Einsatzorte sind dadurch gekennzeichnet, daß sie direkt an die öffentliche Niederspannungs-Stromversorgung angeschlossen sind.

Inhalt .....	1
Vorsichtsmassnahmen .....	2-4
Besondere Ausstattung .....	5
Auspacken .....	6
Merkmale und Funktion .....	7-9
Vorderseite .....	7
Rückseite .....	8
Fernbedienung .....	9
Geräteverbindungen .....	10
Anschluss mit Monitor und Kamera .....	10
Vor der Inbetriebnahme .....	11-14
Verbrauchsmaterialien .....	11
Entriegeln Sie die Druckereinheit .....	11
Einlegen des Druckerpapiers .....	11-12
Einsetzen des Farbträgers .....	12-14
Gebrauch und Aufbewahrung der Verbrauchsmaterialien .....	14
Drucken (Standard) .....	15-18
Vor dem Drucken .....	15
Drucken .....	16-18
Anzeige auf dem Monitor .....	16
Speichern und drucken eines Bildes .....	16
Auswahl eines gespeicherten Bilden für den Druck .....	17
Bildformat und Layout von Speicherseiten .....	17
Mehrfachdruck oder fortlaufender Druck .....	18
Drucken (Speziell) .....	19-21
Mehrbilddruck (Multi-print) .....	19
Separater Druck .....	19
Externer Steuerungsanschluss 1 .....	20
Externer Steuerungsanschluss 2 .....	20-21
Kamera-Eingang (CAMERA-IN) .....	21
Einstellung der Funktionen (Menü-Übersicht) .....	22-23
Übersicht Bildschirm-Menü .....	22-23
Justagen & Einstellungen (MAIN MENU) .....	24-27
Einträge MAIN MENU .....	24
Bedienung MAIN MENU .....	24-25
COLOR ADJ (Bildschirm Farbanpassungen) .....	26
LAYOUT (Bildschirm Layout-Einstellungen 1) .....	26
PRINT (Bildschirm Druck-Einstellungen) .....	27
MEMORY POSITION (Bildschirm Speicher/Positions-Einstellungen) ...	27
Justagen & Einstellungen (SERVICE MENU) .....	28-33
Einträge SERVICE MENU .....	28
Bedienung SERVICE MENU .....	28
SYSTEM SETUP (Bildschirm System-Einstellungen) .....	29
GAMMA ADJ (Bildschirm Gamma-Einstellungen) .....	29-30
LAYOUT2 (Bildschirm Layout-Einstellungen 2) .....	30
ANALOG COLOR ADJ (Bildschirm Analoge Farbanpassungen) .....	30
INPUT (Bildschirm Eingangssignal-Einstellungen) .....	30-31
OUTPUT (Bildschirm Ausgangssignal-Einstellungen) .....	31
KEY SET (Bildschirm Tastenfunktions-Einstellungen) .....	31-32
RS232C SET (Bildschirm RS-232C-Einstellungen) .....	32
REMOTE SET (Bildschirm Signalsteuerungs-Einstellungen) .....	32-33
PREVIOUS ERROR (Bildschirm Letzte Fehler) .....	33
Fehlermeldungen .....	34
Bevor Sie den Kundendienst anrufen .....	35-36
Beseitigung von Papierstaus .....	37
Reinigung .....	38
Technische Daten und Optionen .....	39

# VORSICHTSMASSNAHMEN

Aus Sicherheitsgründen sind die folgenden Vorsichtsmaßnahmen besonders zu beachten:

## STROMVERSORGUNG

Dieses Produkt arbeitet mit 100 - 120 V Wechselstrom 50/60 Hz in den U.S.A. und Canada, und mit 220 - 240 V Wechselstrom, 50/60 Hz in Europa. Schließen Sie es auf keinen Fall an eine Steckdose oder ein Stromnetz mit einer anderen Spannung oder Frequenz an.

**ACHTUNG: DIESES GERÄT MUSS GEERDET WERDEN.**

## VORSICHTSMASSNAHMEN

### BEI AUFTRETEN EINER BETRIEBSSTÖRUNG.

Wenn am Gerät eine Rauchentwicklung oder ein ungewöhnliches Geräusch festgestellt wird, ist die Netzleitung sofort abzuziehen und die Kundendienststelle zu Rate zu ziehen. Das Gerät (ohne Abhilfsmaßnahmen zu ergreifen) niemals in diesem Zustand weiterbenutzen.

### KEINE GEGENSTÄNDE IN DAS GERÄT EINFÜHREN

Jegliche Art von Gegenständen, die in das Gerät eingeführt werden, stellen ein Sicherheitsrisiko dar und können zu umfangreichen Schäden am Video-Farbdrucker führen.

### KEINE GEGENSTÄNDE AUF DAS GERÄT STELLEN

Schwere Gegenstände, die auf dem Video-Farbdrucker abgestellt werden, können das Gerät beschädigen oder die Belüftung blockieren.

### DIE NETZLEITUNG VORSICHTIG BEHANDELN

Eine Beschädigung der Netzleitung kann ein Feuer oder einen Stromschlag verursachen. Beim Abziehen der Netzleitung immer am Stecker und niemals an der Leitung selbst anfassen.

### KEINE GEFÄSSE MIT FLÜSSIGKEITEN AUF DEM GERÄT ABSTELLEN

“Vermeiden Sie aus sicherheitstechnischen Gründen das Hantieren mit Flüssigkeiten in der Nähe des Gerätes.”  
Blumenvasen, Trinkgläser oder ähnliche Behälter, die Flüssigkeiten enthalten, dürfen nicht auf das Gerät gestellt werden. Sollte Flüssigkeit ins Geräteinnere gelangen, ziehen Sie sofort das Netzkabel aus der Steckdose, und wenden Sie sich an eine Kundendienst-Werkstatt. Wird das Gerät nach dem Eintritt von Flüssigkeiten weiter benutzt, kann das zu schweren Schäden führen.

### NEHMEN SIE UNTER KEINEN UMSTÄNDEN DAS GEHÄUSE AB

Jegliche Berührung der Bauteile im Inneren des Gerätes ist gefährlich und kann außerdem zu Funktionsstörungen führen. Alle Prüfungen und Einstellungen im Geräteinneren überlassen Sie bitte einem qualifiziertem Kundendienstpersonal. Bevor Sie das Gerät an dafür vorgesehenen Abdeckungen öffnen, zum Beispiel zur Beseitigung von Papierstaus, ziehen Sie unbedingt das Netzkabel ab.

### ZIEHEN SIE BEI LÄNGERER ABWESENHEIT DEN NETZSTECKER AB

Schalten Sie bei längerer Abwesenheit den Netzschalter aus, und ziehen Sie das Netzkabel aus der Steckdose.

### WENN SIE DAS GERÄT TRANSPORTIEREN

Nehmen Sie vor dem Transport die Farbträgerkassette und das Papier aus dem Gerät heraus. Stellen Sie unbedingt den Verriegelungshebel der Druckeinheit auf die Sperrposition.

### VORSICHT IM BEREICH DES DRUCKAUSGABESCHACHTES

Stecken Sie während des Druckens weder Ihre Hand noch irgendwelche anderen Gegenstände in den Druckausgabeschacht hinein.

Berühren Sie die Schneideklinge im Inneren des Druckausgabeschachtes nicht. Andernfalls können Sie sich Fingerverletzungen zufügen.

### BERÜHREN SIE NICHT DEN THERMOKOPF

Fassen Sie den Thermokopf (im Inneren des Gerätes) nicht an.  
Der Thermokopf heizt sich auf hohe Temperaturen auf.  
Dies könnte Verletzungen verursachen.

### HANDHABEN SIE DIE DRUCKEINHEIT MIT VORSICHT

Bewegen Sie das Gerät nicht, während sich die Druckeinheit herauschiebt. Dies kann Verletzungen verursachen. Stecken Sie Ihren Finger nicht in die Druckeinheit, während diese zurück in das Gerät eingezogen wird.

### ANSCHLUSSKABEL

Benutzen Sie das mitgelieferte Netzkabel.

## HINWEISE ZUM AUFSTELLORT

### SORGEN SIE FÜR GUTE BELÜFTUNG DES GERÄTES

Die Lüftungsschlitze befinden sich an den Seiten des Gerätes. Stellen Sie das Gerät auf eine feste, ebene Unterlage, und halten Sie bei der Aufstellung einen Mindestabstand von 10 cm zur Wand ein, um eine einwandfreie Belüftung zu garantieren. Achten Sie beim Einsetzen des Gerätes in ein System-Rack darauf, daß zwischen dem Gerät und der Rackrückseite ein Zwischenraum verbleibt.

### UNGEEIGNETE AUFSTELLUNGSORTE

Vermeiden Sie bei der Aufstellung des Gerätes instabile Unterlagen sowie Orte, die starken Vibrationen ausgesetzt sind. Achten Sie auch darauf, daß das Gerät nicht Schwefelwasserstoff oder Säureionen ausgesetzt wird, wie es zum Beispiel in der Nähe von Thermalquellen der Fall wäre.

### AUFSTELLPLÄTZE MIT HOHER LUFTFEUCHTIGKEIT UND STARKER STAUBENTWICKLUNG

Das Gerät nicht an Orten aufstellen, an denen hohe Luftfeuchtigkeit oder starke Staubentwicklung auftritt, da dies eine Beschädigung des Gerätes verursachen kann. Ebenso sind Plätze zu vermeiden, in denen das Gerät ölhaltigem Rauch und Dämpfen ausgesetzt ist.

### PLÄTZE MIT STARKEM WÄRMEEINFLUSS

Aufstellorte, die direkter Sonnenbestrahlung ausgesetzt sind, sowie Plätze in der Nähe von Heizkörpern, können durch die entstehenden hohen Temperaturen das Gehäuse verziehen, was leicht eine Funktionsstörung verursachen kann.

### STELLEN SIE DAS GERÄT AUF EINE EBENE UNTERLAGE

Wenn Sie den Video-Farbdrucker in einer schrägen Lage oder auf einer instabilen Unterlage aufstellen, kann dadurch seine Funktion beeinträchtigt werden.

### SCHÜTZEN SIE DAS GERÄT VOR KONDENSWASSERBILDUNG

Wenn das Gerät schnell von einem sehr kalten an einen warmen Ort gebracht wird, kann es zu Kondenswasserbildung kommen. In diesem Fall ist kein Druckbetrieb möglich.

### BETRIEBSTEMPERATUR

Der Betriebstemperaturbereich des Gerätes liegt zwischen 5 und 40°C bei einer Luftfeuchtigkeit von 20 bis 80%. Wird dieses Gerät in einem System-Rack benutzt, ist sicherzustellen, daß diese Außentemperatur auch im Rack gehalten wird.

## FÜR EINE LANGE LEBENSDAUER DES GERÄTES

### UNVERTRÄGLICHE STOFFE FÜR DEN VIDEO-FARBDRUCKER

Die Geräterückwand enthält zahlreiche Kunststoffteile. Bei Reinigung dieser Teile mit chemischen Staubbindern, Waschbenzin, Verdüner oder anderen Lösungsmitteln kann es leicht zu einem Ablättern der Oberflächenbeschichtung kommen. Dies gilt auch für einen längeren Kontakt dieser Teile mit Gegenständen aus Gummi bzw. PVC oder beim Besprühen des Gerätes mit Insektiziden.

### PFLEGE DES GERÄTEGEHÄUSES

Den Netzstecker aus der Steckdose ziehen und das Gerät mit einem weichen, in mildem Seifenwasser angefeuchteten Tuch reinigen. Vor erneuter Inbetriebnahme vollständig trocknen lassen. Keinesfalls scharfe Reinigungsmittel oder Scheuermittel verwenden.

### DRUCKKOPFVERSCHLEISS

Der Thermodruckkopf ist ebenso wie der Videokopf einem Verschleiß ausgesetzt. Bei verschlissenenem Druckkopf lassen sich die feinen Bilddetails kaum mehr zufriedenstellend ausdrucken. In diesem Fall ist ein Druckkopfaustausch erforderlich, der von qualifiziertem Servicepersonal vorgenommen werden muß.

### ANSCHLUSS VON GERÄTEN AN DEN VIDEO-FARBDRUCKER

Beim Anschluß von Geräten an den Video-Farbdrucker sind die entsprechenden Anweisungen in den einschlägigen Gebrauchsanleitungen dieser Geräte zu beachten.

### VORSICHT BEI WECHSEL DES AUFSTELLORTES

Bei einem Wechsel des Aufstellortes des Video-Farbdruckers unbedingt heftige Stöße vermeiden, da diese zu einer Hauptursache für Schäden werden können. Außerdem hierbei die Netzstecker des Video-Farbdruckers und der angeschlossenen Geräte ziehen.

## **VORSICHTSMASSNAHMEN**

---

### **ANDERE HINWEISE**

Staub oder andere Fremdkörper, die am Druckerpapier oder an der Farbträgerkassette anhaften, oder Verformungen aufgrund von extrem niedrigen oder hohen Temperaturen können zu farbschwachen, oder ungleichmäßig gefärbten Bildern, beziehungsweise zu Linien oder Faltenbildung führen.

**HINWEIS:**

**BITTE BEACHTEN SIE, DASS DIE IM SPEICHER GESPEICHERTEN BILDER VERLORENGEHEN, WENN ES ZU STÖRUNGEN AM GERÄT KOMMT.**

# BESONDERE AUSSTATTUNG

## BESONDERE MERKMALE

### DEM ZWECK ENTSPRECHEND SIND 2 DRUCKFORMATE VORHANDEN.

Dabei sind 2 Druckformate wählbar: L-Format (max. 110 x 160 mm) oder S-Format (max. 110 x 105 mm).

### HOHE DRUCKGESCHWINDIGKEIT

Die Druckgeschwindigkeit beträgt ca 44 Sekunden (Druck im S-Format). Durch Verwendung der Papierrolle verringert sich die Zeit für die Bereitstellung und Installation.

### HOHE DRUCKKAPAZITÄT

Die maximale Anzahl von Ausdrucken (S-Format) sind 130 Drucke pro Papierrolle. Die hohe Kapazität der Papierrolle verringert die Anzahl des Auswechslens.

### ERMÖGLICHT HOHE DRUCKQUALITÄT IM A6-FORMAT.

Die hohe Druckqualität wird durch ein Thermo-Sublimierungsverfahren ermöglicht, welches hervorragend für die Wiedergabe von Bildern geeignet ist. Zudem werden damit 256 Graustufen und 16.7 Millionen Farben dargestellt. Das DIN-A6-Druckformat eröffnet einen großen Anwendungsbereich.

### MEHRBLILDDRUCK (MULTI-PRINT) FÜR UNTERSCHIEDLICHE ANFORDERUNGEN

Die Mehrbilddruck-Funktion ermöglicht 2, 4, 6 und 16 Abbildungen pro Seite. Je nach Anforderung sind mehrere Mehrbilddruck-Betriebsarten wählbar.

### EINZIGARTIGE FARBBILDKORREKTUR (CIC) MIT IN DEN FARBTRÄGERROLLEN EINGEBAUTEN IC-CHIP

Durch Einsetzen des mitgelieferten IC-Chips in die Farbträgerkassette kann das noch verbleibende Druckerpapier angezeigt werden. Der Chip korrigiert darüber hinaus die Farben des zu druckenden Bildes.

### FÜR FOTOSYSTEME GEEIGNET

- (1) Eingangs- und Ausgangs-Steuersignale durch die Kamera-Eingangs-/Fernbedienungs-Schnittstellen.
- (2) Bildeinstellfunktionen wie Kontrast, Helligkeit, Tiefe usw. des Druckbildes.
- (3) Speicherung der Anwendereinstellungen in 3 Programmen möglich.

VORSICHTS-  
MASSNAHMEN

AUSSTATTUNGS-  
MERKMALE

ANSCHLÜSSE

VORBEREITUNGEN

DRUCKEN

JUSTAGEN

FEHLERSUCHE

SONSTIGES

# AUSPACKEN

## AUSPACKEN

Gehen Sie wie unten erläutert vor, und nehmen Sie das Gerät aus dem Karton. Überprüfen Sie bitte den Inhalt.

**1 Öffnen Sie den Karton an der Oberseite.**

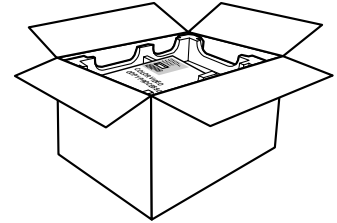

**2 Nehmen Sie den Karton mit dem Zubehör heraus.**

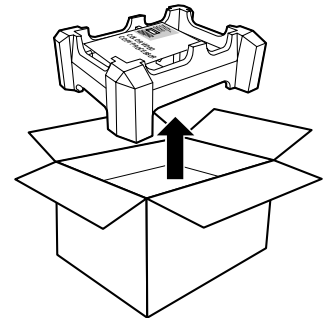

**3 Nehmen Sie das Polster auf dem Gerät heraus.**

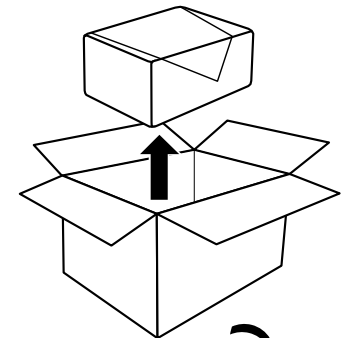

**4 Nehmen Sie das Gerät vorsichtig aus dem Karton heraus.**

Halten Sie das Gerät dabei möglichst waagrecht.  
Entfernen Sie dann das Verpackungsmaterial um das Gerät.

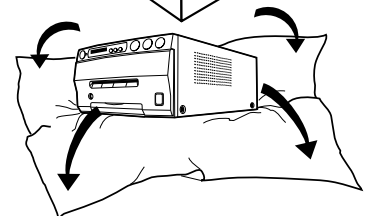

### INHALT DES ZUBEHÖRKARTONS

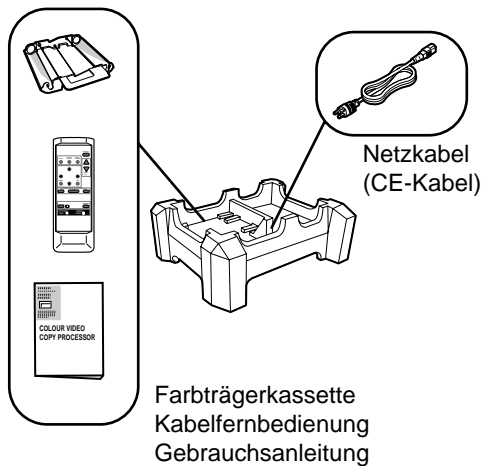

# MERKMALE UND FUNKTION

## VORDERSEITE

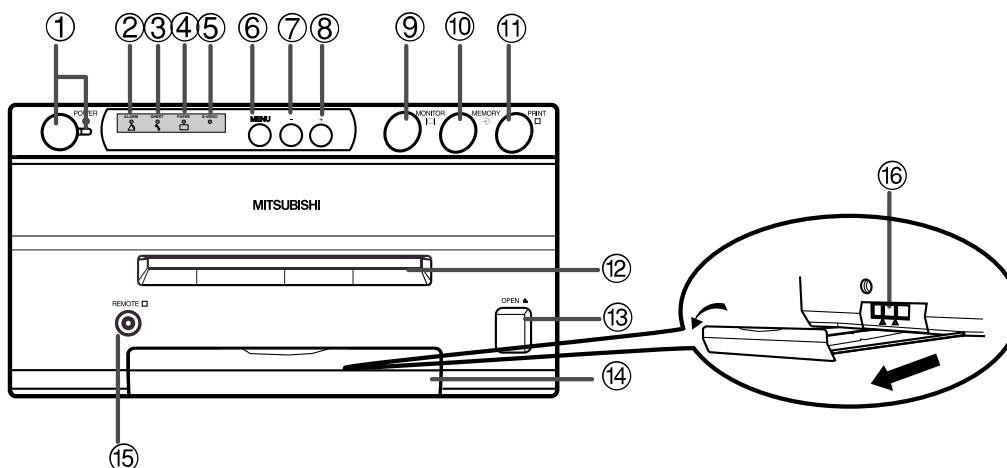

### ① NETZTASTE POWER (ANZEIGE)

Drücken Sie diese Taste, um das Gerät einzuschalten. Wenn Sie die Taste erneut drücken, wird das Gerät ausgeschaltet. Wenn das Gerät eingeschaltet ist, leuchtet die Anzeige.

### ② ANZEIGE ALARM

Wenn das Gerät überhitzt ist, blinkt diese Anzeige. Bei einem anderen Fehler leuchtet sie.

### ③ ANZEIGE SHEET

Wenn eine Störung mit dem Farbträger auftritt, leuchtet diese Anzeige auf.

### ④ ANZEIGE PAPER

Wenn eine Störung mit dem Druckerpapier auftritt, leuchtet diese Anzeige auf.

### ⑤ ANZEIGE INPUT SIGNAL

Dieses Lämpchen leuchtet ständig.

### ⑥ MENÜ-TASTE (MENU)

Drücken Sie diese Taste für die Farbeinstellung. Die Funktionen ändern sich in der Reihenfolge:

SELECT COLOR/B&W → BRT → CONT → R-SUB → G-SUB → B-SUB → CENTER → CANCEL → SET → SELECT COLOR/B&W. (beim Anwählen von B&W, R-SUB, G-SUB, B-SUB wechselt auf Y-SUB, M-SUB, C-SUB.)

Drücken Sie zum Zurückkehren zum normalen Bildschirm die PLUS (+)-Taste, während CANCEL oder SET angewählt ist. Siehe Seite 26.

### ⑦ MINUS (-) TASTE

Drücken Sie diese Taste, um den Wert jeder Einstellung zu verringern. Wählen Sie zum Eingeben des Wertes mit der Menü-Taste (MENU) SET an und drücken Sie die PLUS (+) Taste.

### ⑧ PLUS (+) TASTE

Drücken Sie diese Taste, um den Wert jeder Einstellung zu erhöhen. Wählen Sie zum Eingeben des Wertes mit der Menü-Taste (MENU) SET an und drücken Sie diese Taste.

### ⑨ MONITOR-TASTE

Schaltet die Anzeige auf dem Monitor um. Wenn diese Taste gedrückt wird, schaltet die Bildanzeige auf dem Monitor zwischen dem Eingangssignal (Ausgangsbild) und dem gespeicherten Bild um.

Wenn Sie die Speichertaste (MEMORY) betätigen während Sie diese Taste gedrückt halten, wird das Druckerpapier eingezogen und automatisch geschnitten. Der Mechanismus wird initialisiert. Drücken Sie unbedingt zuerst die Monitor-Taste (MONITOR), da sonst ein neues Bild gespeichert wird.

### ⑩ SPEICHER-TASTE [MEMORY]

Zum Speichern des Druckbildes drücken.

### ⑪ DRUCK-TASTE [PRINT]

Drücken, um das durch die Betätigung der MEMORY-Taste gespeicherte Bild auszudrucken. Die Bildanzeige auf dem Monitor schaltet auf das Bild des Eingangssignales um.

### ⑫ DRUCKAUSGABESCHACHT

Hier kommt das bedruckte Papier heraus. Platzieren Sie keinerlei Gegenstände vor dem Ausgang.

### ⑬ ÖFFNEN-TASTE [OPEN]

Drücken, damit der Druckmechanismus herausgleitet. Öffnen Sie den Mechanismus zum Einlegen des Druckerpapiers, eines Farbträgers oder zur Beseitigung eines Papierstaus.

### ⑭ PAPIERABLAGE (TRAY)

Fängt das herauskommende Papier aus dem Druckausgabeschacht auf. Drücken Sie den Knopf, um das Fach herauszuziehen. Ziehen Sie das Fach vor der Benutzung dieses Gerätes unbedingt heraus.

### ⑮ FERNBEDIENUNGSANSCHLUSS

Anschluß für die mitgelieferte Fernbedienung.

### ⑯ VERRIEGELUNGSHEBEL

Sperrt die Druckeinheit. Stellen Sie den Schalter zum Sperren nach links (LOCK-Seite) und nach rechts (UNLOCK-Seite), um die Sperre zu lösen. Vor dem Versand des Gerätes wird dieses Gerät gesperrt. Achten Sie vor jedem Transport darauf, dass das Gerät gesperrt ist.

VORSICHTS-  
MASSNAHMEN

AUSSTATTUNGS-  
MERKMALE

ANSCHLÜSSE

VORBEREITUNGEN

DRUCKEN

JUSTAGEN

FEHLERSUCHE

SONSTIGES



### RÜCKSEITE

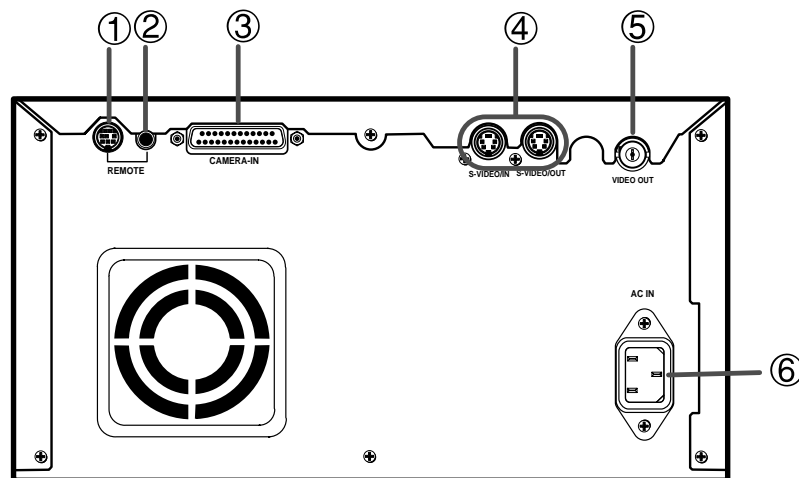

#### ① EXTERNER STEUERUNGSANSCHLUSS 2 (MINI DIN 8-POLIG)

Das Speichern und Drucken von Bildern ist mit Hilfe einer an diese Buchse angeschlossenen Fernsteuerung möglich. Um diese Funktion anwenden zu können, ist eine entsprechende Schaltung für eine Fernsteuerung erforderlich. Siehe Seiten 20-21.

#### ② EXTERNER STEUERUNGSANSCHLUSS 1 (STEREO-BUCHSE)

Das Speichern von Bildern ist mit Hilfe einer an diese Buchse angeschlossenen Fernsteuerung möglich. Um diese Funktion anwenden zu können, ist eine entsprechende Schaltung für die Fernsteuerung erforderlich. Siehe Seite 20.

#### ③ KAMERA-EINGANG (CAMERA-IN) (25-POLIG)

Schließen Sie über diese Buchse eine Kamera an dieses Gerät an.

**Schließen Sie das Gerät nicht an einen Personal Computer an.**

Diese Buchse kann bei Benutzung der S-Video-Eingangsbuchse (S-VIDEO IN) nicht verwendet werden. Beziehen Sie sich bezüglich des Anschlusses auf Seite 10.

#### ④ S-VIDEO EIN- /AUSGANG

Benutzen Sie diese Buchsen für den Anschluss an S-VIDEO-Signalgeräte. Diese Buchsen können bei der Benutzung der Kamera-Eingangsbuchse (CAMERA-IN) nicht verwendet werden. Siehe Seite 10.

#### ⑤ VIDEO AUSGANG

Verwenden Sie diese Buchse zum Anschluß dieses Gerätes an ein Gerät mit Video-Signal. Siehe Seite 10.

#### ⑥ NETZANSCHLUß

Netzanschluß über das mitgelieferte Netzkabel. Achten Sie auf eine sichere Steckverbindung.

## FERNBEDIENUNG

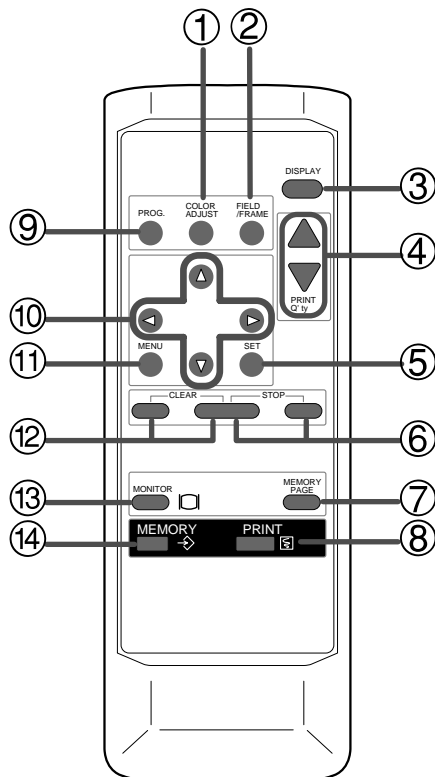

### ① FARBKORREKTUR-TASTE [COLOR ADJ]

Drücken Sie diese Taste, um zwischen Schwarz/Weiß- und Farbdruck umzuschalten.

### ② HALB-/VOLLBILD-TASTE [FIELD/FRAME] (LINE ON/OFF)

Drücken Sie diese Taste, um den Rahmen, der den Druckbereich auf dem Display anzeigt, ein- und auszublenden. Diese Taste ist verfügbar, wenn LINE des MEMORY POSITION-Menüs im MAIN MENU auf ON (ein) gestellt ist.

### ③ DISPLAY-TASTE

Wenn Sie diese Taste drücken, werden die eingestellten Druck-Bedingungen auf dem Monitor angezeigt. Bei erneutem Druck der Taste wird das Display ausgeschaltet.

### ④ AUSDRUCKANZAHL-TASTE [PRINT Q'TY ▲, ▼]

Wird verwendet zur Einstellung der zu druckenden Anzahl von Kopien. Drücken Sie die ▲-Taste, um die Zahl zu erhöhen und betätigen Sie ▼-Taste, um die Zahl zu verringern. Die eingestellte Kopienanzahl wird nach Betätigung dieser Tasten 3 Sekunden lang auf dem Monitorschirm angezeigt. Siehe Seite 18.

Wenn Sie die ▲ oder ▼ Taste während des Druckens drücken, erscheint auf dem Zählwerk "1" und der fortlaufende Druck wird abgebrochen.

### ⑤ EINGABE-TASTE [SET]

Zur Anzeige der Einträge des Menüs drücken. Zum Speichern der Einstellungen und Verlassen des Menüs (MENU) nochmals drücken. Siehe Seiten 22-23.

### ⑥ STOPPTASTEN [STOP]

Drücken Sie diese Tasten zum Anhalten des Druckers und starten Sie die mechanische Initialisierung. Wenn Sie diese Tasten während der Anzeige des Hauptmenüs drücken, wird das Servicemenü angezeigt. Bei Betätigung dieser Tasten im Standby-Modus, wird die Ausdruckzahl auf 1 gestellt.

### ⑦ SEITENSPEICHER-TASTE [MEMORY PAGE]

Wird zur Auswahl des gespeicherten Bildes verwendet. Bei jedem Druck dieser Taste wird von einer gespeicherten Seite zur nächsten umgeschaltet. Das angewählte Speicherseiten-Zeichen leuchtet.

### ⑧ DRUCK-TASTE [PRINT]

Drücken Sie diese Taste, um das mit der MEMORY-Taste gespeicherte Bild auszudrucken.

### ⑨ PROGRAMM-TASTE [PROG.]

Drücken Sie die PROG-Taste zur Auswahl zwischen 3 Anwendungsvoreinstellungen. Funktionen, die vorher mit dem Menü eingestellt wurden, können in einem von 3 Programmplätzen gespeichert und wieder abgerufen werden. Diese können unabhängig voneinander geändert und gespeichert werden. Nach Betätigung dieser Taste wird die angewählte Programmnummer 3 Sekunden lang angezeigt. Der Programmwechsel kann länger dauern.

### ⑩ ▲, ▼, ◀, ▶ -TASTEN

Werden zur Bedienung des Menüs verwendet. Mit diesen vier Tasten werden Werte erhöht/vermindert oder die Cursor-Position verändert. Siehe Seiten 24 und 28.

### ⑪ MENÜ-TASTE [MENU]

Zur Anzeige des Hauptmenüs "MAIN MENU", das für verschiedene Einstellungen verwendet wird. Siehe Seiten 22-23.

### ⑫ LÖSHTASTEN [CLEAR]

Drücken Sie diese Tasten, um alle oder einige der gespeicherten Bilder zu löschen.

### ⑬ MONITOR-TASTE [MONITOR]

Drücken Sie diese Taste, um zwischen dem Bild des Eingangssignals und dem gespeicherten Bild zu wechseln.

### ⑭ SPEICHER-TASTE [MEMORY]

Wird zur Speicherung des zu druckenden Bildes verwendet. Zunächst wird das gespeicherte Bild und anschließend das Bild des Eingangssignals auf dem Monitorschirm angezeigt.

# GERÄTEVERBINDUNGEN

Die Funktionen dieses Gerätes können mit den auf dem Monitor angezeigten Bildschirmen eingestellt werden.

Schließen Sie zur Überprüfung der Bilder, die gedruckt oder im Speicher gespeichert werden sollen, an dieses Gerät einen Monitor an.

Das nachfolgende Beispiel zeigt den Anschluss mit Monitor und Kamera.

Schließen Sie das Gerät entsprechend dem Signaltyp an.

Vergewissern Sie sich, dass die Stromzufuhr des Druckers und der anzuschließenden Geräte ausgeschaltet ist, bevor Sie die Verbindungen durchführen.

## ANSCHLUSS MIT MONITOR UND KAMERA

- Schalten Sie das Gerät vor Durchführung der Einstellungen unbedingt aus.
- Schließen Sie die Kamera-Eingangsbuchse (CAMERA-IN) niemals an einen Personal Computer an.

(BEISPIEL)

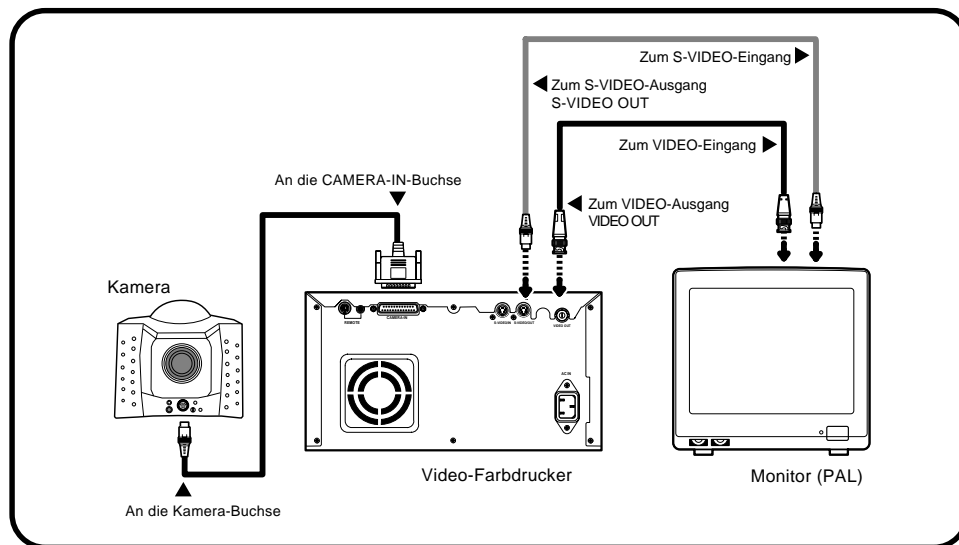

# VOR DER INBETRIEBNAHME

Vor dem Drucken,

1. Entriegeln Sie die Druckeinheit. (Siehe unten.)
2. Legen Sie das Druckerpapier und die Farbträgerkassette ein. (Seiten 11-14)

## VERBRAUCHSMATERIALIEN

Wenn Sie dieses Gerät zum Drucken verwenden, müssen Sie unbedingt die nachfolgenden Papierarten und Farbträger benutzen.

### ■ VERBRAUCHSMATERIALIEN

Produktbezeichnung	Ausdrucksgröße	Ausdruckanzahl	Benutzung
CK900S4P(HX)EU	S-Format	130	Oberflächenbeschichteter Farbdruck
CK900L4P(HX)EU	L-Format	90	Oberflächenbeschichteter Farbdruck

## ENTRIEGELN SIE DIE DRUCKEINHEIT

### ■ LÖSEN DES VERRIEGELUNGSHEBELS

- 1 Drücken Sie den Knopf herunter, um das Fach herausziehen zu können.

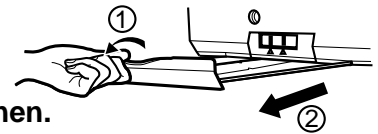

- 2 Stellen Sie den Verriegelungshebel nach rechts (UNLOCK). (Siehe Seite 7.)

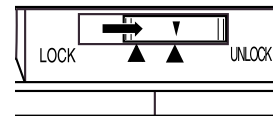

## EINLEGEN DES DRUCKERPAPIERS

Entfernen Sie noch nicht den Siegel des Druckerpapiers

- 1 Setzen Sie das Druckerpapier mit dem Zahnrad auf der linken Seite ein.

Drücken Sie - wie rechts dargestellt - die Halterung ① und setzen Sie das Druckerpapier ein.

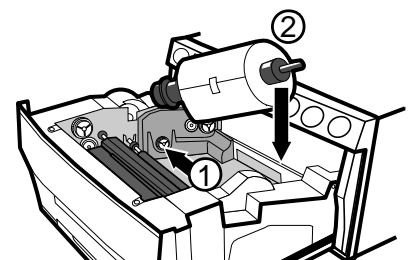
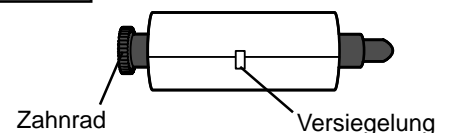

Vorderseite

- 2 Setzen Sie die andere Seite der Papierrolle ohne Zahnrad ein.

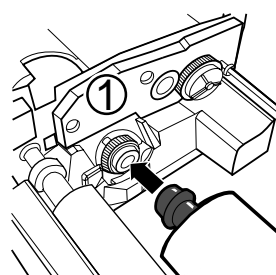

Linke Seite

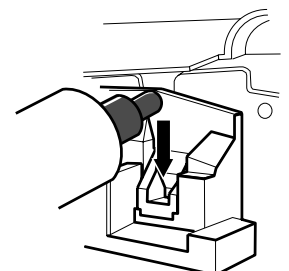

Rechte Seite

VORSICHTS-  
MASSNAHMEN

AUSSTATTUNGS-  
MERKMALE

ANSCHLÜSSE

VORBEREITUNGEN

DRUCKEN

JUSTAGEN

FEHLERSUCHE

SONSTIGES

## VOR DER INBETRIEBNAHME

- 3** Entfernen Sie den Siegel und schieben Sie die Kante des Druckerpapiers direkt unter die Rollenabdeckung, die mit Pfeilmarkierungen in Richtung Vorderseite versehen ist.

Schieben Sie das Papier unbedingt gerade ein.

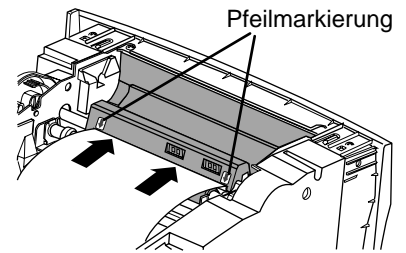

- 4** Führen Sie das Druckerpapier mit der Hand durch den Papierausgabeschacht.

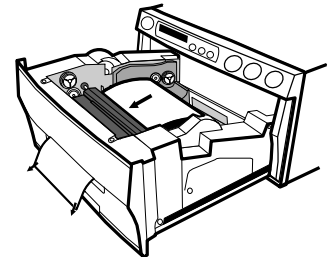

- 5** Ziehen Sie an beiden Seiten des Papiers, um eventuelle Durchhänge zu beseitigen.

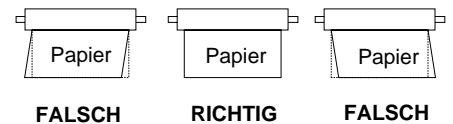

## EINSETZEN DES FARBTRÄGERS

### ■ EINSETZEN DES FARBTRÄGERS

Bestücken Sie die Farbträgerkassette mit dem Farbträger, bevor Sie die Farbträgerkassette in den Drucker einlegen.

- 1** Setzen Sie die Farbträgerrollen mit der flachen Seite in die Farbträgerkassette ein.

Setzen Sie zunächst die weiße Rolle (mit Farbträger) in die Farbträgerkassette ein. Platzieren Sie dann die farbige Rolle (ohne Farbträger) in die Farbträgerkassette.

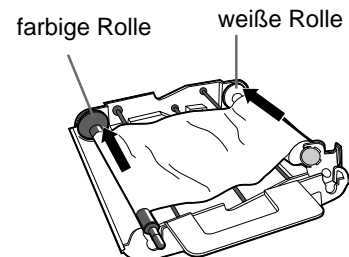

- 2** Setzen Sie die anderen Seiten der Rollen in die richtige Position ein. Setzen Sie zu diesem Zeitpunkt den IC-Chip ein.

Der IC-Chip mit dem IC-Halter ist am Farbträger angebracht.

Bringen Sie den IC-Halter an der Farbträgerkassette - wie rechts dargestellt - an.

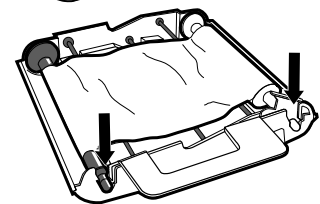

#### HINWEIS

- Entfernen Sie weder den IC-Chip noch den IC-Halter vom Farbträger. Das Entfernen des ICs verhindert eine ordnungsgemäße Funktion des Druckers.
- Bringen Sie den vorstehenden Teil des IC-Halters - wie nachfolgend gezeigt - in die richtige Position.

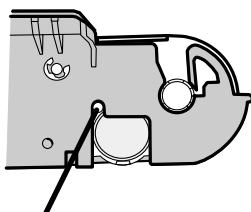
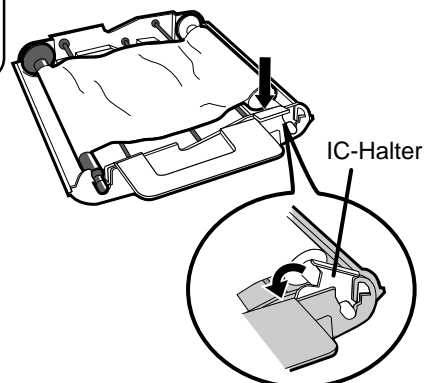

Vorstehender Teil

## ■ INSTALLIEREN DER FARBTRÄGERKASSETTE

### 1 Straffen Sie den Farbträger.

Halten Sie die farbige Farbträgerrolle fest und drehen Sie dabei die weiße Rolle.

### 2 Legen Sie die Farbträgerkassette mit dem Farbträger in das dafür vorgesehenen Aufnahmebereich ein.

Platzieren Sie die Farbträgerkassette mit der flachen Oberseite in Richtung ①. Setzen Sie dann die andere Seite (mit Griff) - wie rechts dargestellt - ein. Nehmen Sie die Farbträgerkassette beim Austausch o.ä. am Griff heraus. (Siehe Seite 37.)

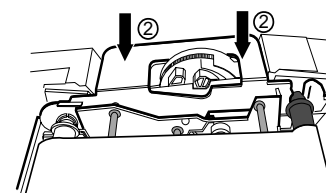
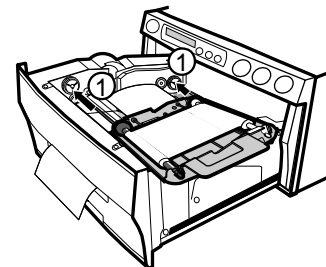
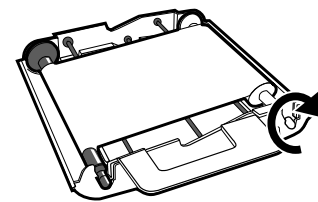

## ■ EINSCHIEBEN DER DRUCKEINHEIT

### 1 Schieben Sie die Druckeinheit, bis diese einrastet.

### 2 Drücken Sie nach dem Anschließen des Netzkabels die POWER-Taste an der Vorderseite des Gerätes.

### 3 Drücken Sie die Speichertaste (MEMORY) ungefähr 1 Sekunde, nachdem die eingestellten Bedingungen auf dem Monitor angezeigt worden sind. Halten Sie gleichzeitig die Monitor-Taste (MONITOR) an der Vorderseite gedrückt.

Das Druckerpapier schiebt sich ungefähr 10 cm automatisch heraus und wird abgeschnitten.

### 4 Wiederholen Sie den Schritt 3 ein- bis zweimal.

Fingerabdrücke und Staub können durch das Vorschieben des Druckerpapiers beseitigt werden. Die Druckeinheit ist initialisiert.

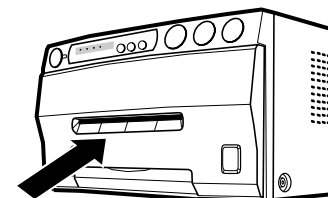

#### HINWEIS

- Beachten Sie, daß Sie die MONITOR-Taste zuerst drücken, bevor Sie die Schritte 3 und 4 ausführen. Wenn die MEMORY-Taste zuerst gedrückt wird, werden die Bilder gespeichert. Wenn das Druckerpapier oder die Farbträgerkassette während des Betriebes der Einheit ausgewechselt wird, kann es sein, daß die gespeicherten Bilder gelöscht werden, falls die MEMORY-Taste zuerst gedrückt wird.
- Schieben Sie das Druckerpapier (Schritt 3) nicht öfter als zweimal vor. Andernfalls stimmt die auf Seite 11 angegebene Ausdruckanzahl nicht.

**Damit ist das Einlegen von Druckerpapier und der Farbträgerkassette beendet.**

#### HINWEIS

Im Farbträger ist ein IC integriert. Hierbei handelt es sich um den IC-Chip, nicht um eine Batterie.  
Dieser IC-Chip kann als normaler Restmüll entsorgt werden.

VORSICHTS-  
MASSNAHMEN

AUSSTATTUNGS-  
MERKMALE

ANSCHLÜSSE

VORBEREITUNGEN

DRUCKEN

JUSTAGEN

FEHLERSUCHE

SONSTIGES

### HINWEIS

Wenn die Stromzufuhr eingeschaltet ist und AUTO FEED & CUT im Menü SYSTEM SETUP auf ON steht, erlischt "SET PAPER", wenn Druckerpapier eingelegt wurde. (Weitere Informationen bezüglich der AUTO FEED & CUT-Einstellung auf Seite 29.) Nach Einlegen des Farbträgers und schließen der Druckeinheit, wird das Druckerpapier automatisch eingezogen und zweimal geschnitten.

### HINWEIS

Entnehmen Sie nach dem Beenden des Druckens das Druckerpapier Blatt für Blatt. Ziehen Sie die Papierablage vollständig heraus, falls Sie sie verwenden. Anderenfalls könnte es zu einem Papierstau kommen. Schieben Sie die Ablage wieder ein, wenn das Drucken beendet ist.

## GEBRAUCH UND AUFBEWAHRUNG DER VERBRAUCHSMATERIALIEN

### ■ VOR DEM DRUCKEN

- Fingerabdrücke und Staub auf der Druckerpapier-Oberfläche können die Druckqualität beeinträchtigen und Papierstaus verursachen. Möglicherweise werden direkt nach dem Austauschen des Papiers 2 Bilder mit einem unbedruckten Teil ausgedruckt. Der Grund dafür ist Staub oder Fett von Ihren Händen. Siehe Seiten 11-12.
- Wenn Druckerpapier schnell von einem kalten an einen warmen Ort gebracht wird, wellt sich möglicherweise das Druckerpapier oder es bildet sich Feuchtigkeit auf der Papieroberfläche. Dies kann Papierstaus verursachen oder die Druckqualität beeinträchtigen. Lassen Sie das Papier vor der Benutzung einige Zeit im Raum liegen, damit sich dessen Temperatur stabilisieren kann.
- Wenn Druckerpapier und Farbträger während des Druckens zu Ende gehen, wird der Druckbetrieb unterbrochen und auf dem Monitor erscheint eine Fehlermeldung wie "CHANGE PAPER" und "CHANGE INK". Legen Sie einen neuen Farbträger oder neues Papier ein. Beziehen Sie sich auf Seite 34.

### ■ NACH DEM DRUCKEN

- Wenn Sie das Druckerpapier mit nassen Händen anfassen, kann sich der Ausdruck verfärben.
- Der Druck könnte verblassen, wenn die Druckoberfläche flüssigen organischen Chemikalien ausgesetzt wird (z.B.: auf Alkohol, Ester oder Keton basierend).
- Das Verblassen wird bei Kontakt mit PVC-haltigen Materialien beschleunigt (z.B. Klebeband, Radiergummi, etc.).

### ■ LAGERUNG

- Vermeiden Sie die Lagerung der Ausdrücke an Stellen, die direktem Sonnenlicht oder hoher Luftfeuchtigkeit ausgesetzt sind.
- Das Aufbewahren von Druckerpapier an Orten, an denen es mit auf PVC-basierenden Materialien in Berührung kommt, führt dazu, daß die Farbe entweicht und das Papier fleckig wird.
- Bewahren Sie Druckerpapier niemals in der Nähe von Heizungen auf. Vermeiden Sie außerdem Wärme, Feuchtigkeit und Staub. Lagern Sie Druckerpapier an Orten, an denen:

Temperatur : 5°C - 30 °C  
Luftfeuchtigkeit : 20 % - 60 %RH

# DRUCKEN (STANDARD)

## VOR DEM DRUCKEN

### EINSTELLEN DER DRUCKFORMATES AUTO/S

- Als Anfangseinstellung ist AUTO gewählt.
- Wählen Sie "AUTO" oder "S" entsprechend des Druckformates.  
 AUTO : Wählt das Druckformat automatisch entsprechend des eingelegten Farbträgers.  
 S : Wählt das S-Format unabhängig vom eingelegten Farbträger.
- Das Druckformat kann im Menü eingestellt werden, das auf dem Monitor angezeigt wird.
- Es ist nicht erforderlich, daß Sie das Druckformat vor jedem Drucken einstellen. Eine erneute Einstellung muß erst dann vorgenommen werden, wenn Sie den Farbträger eines anderen Formates einlegen.

**1** Drücken Sie die MENU-Taste und MAIN MENU wird angezeigt.

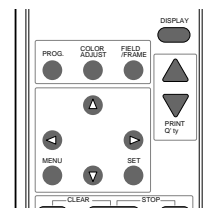

```

MAIN MENU
COLOR          [▶]
INPUT S-VIDEO
LAYOUT         [▶]
PRINT          [▶]
MEMORY POSITION [▶]
SAVE PRG 1/2/3/CANCEL
    
```

**2** Drücken Sie die Taste ▲ oder ▼, um "LAYOUT" anzuwählen.

```

MAIN MENU
COLOR          [▶]
INPUT S-VIDEO
LAYOUT         [▶]
PRINT          [▶]
MEMORY POSITION [▶]
SAVE PRG 1/2/3/CANCEL
    
```

**3** Drücken Sie die ►-Taste.

- LAYOUT wird angezeigt.
- Normalerweise wird beim Öffnen von LAYOUT "MODE" selektiert. Drücken Sie für den Fall, daß ein anderer Menüpunkt angewählt ist, die Taste ▲ oder ▼, um "MODE" anzuwählen.

```

LAYOUT
MODE AUTO/S
IMAGES 1/2/4/4D/6/16
SIZE : USER
TOP : 0 (0 --63)
BOTTOM : 0 (0 --63)
LEFT : 0 (0 --63)
RIGHT : 0 (0 --63)
    
```

**4** Drücken Sie die Taste ◀ oder ▶, um in "MODE" entweder "AUTO" oder "S" anzuwählen.

- Wählen Sie für normale Einstellungen "AUTO" und "S" zum Druck von S-Format mit L-Format-Farbträger.

```

LAYOUT
MODE AUTO/S
IMAGES 1/2/4/4D/6/16
SIZE : USER
TOP : 0 (0 --63)
BOTTOM : 0 (0 --63)
LEFT : 0 (0 --63)
RIGHT : 0 (0 --63)
    
```

**5** Drücken Sie die SET-Taste.

- Das MAIN-Menü wird angezeigt.
- "SAVE PRG 1/2/3/CANCEL" wird angewählt.
- Mit diesem Menü können Sie die Programmplätze (1-3) zur Speicherung Ihrer Einstellungen wählen.

```

MAIN MENU
COLOR ADJ      [▶]
INPUT S-VIDEO
LAYOUT         [▶]
PRINT          [▶]
MEMORY POSITION [▶]
SAVE PRG 1/2/3/CANCEL
    
```

**6** Drücken Sie die Taste ◀- oder ▶ zur Auswahl eines Programmspeichers (1-3) zur Speicherung der Einstellungen.

Die bisherigen Einstellungen werden überschrieben. Falls Sie die bisher gespeicherten Einstellungen erhalten wollen, wählen Sie die Nummer eines anderen Programmspeichers. Wenn CANCEL gewählt wird, werden die Einstellungen nicht gespeichert.

```

MAIN MENU
COLOR          [▶]
INPUT S-VIDEO
LAYOUT         [▶]
PRINT          [▶]
MEMORY POSITION [▶]
SAVE PRG 1/2/3/CANCEL
    
```

**7** Drücken Sie die SET-Taste.

Das Live-Bild wird angezeigt.

Die Einstellung des Druckformates ist beendet.

VORSICHTS-  
MASSNAHMEN

AUSSTATTUNGS-  
MERKMALE

ANSCHLÜSSE

VORBEREITUNGEN

DRUCKEN

JUSTAGEN

FEHLERSUCHE

SONSTIGES



### DRUCKEN

#### ■ ANZEIGE AUF DEM MONITOR

Die Einstellung wird - wie nachfolgend dargestellt - auf dem Monitor angezeigt.

(Beispiel)

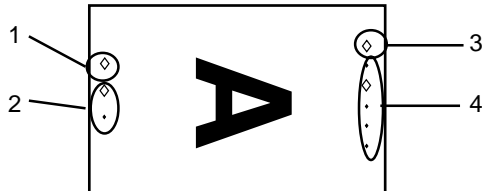

1. Dieses Zeichen leuchtet, wenn das gespeicherte Bild auf dem Monitor angezeigt wird. Bei der Anzeige eines Bildes vom Eingangssignal leuchtet dieses Zeichen nicht. Drücken Sie die MONITOR-Taste, um den Modus umzuschalten.
2. Diese Zeichen zeigen die Seiten A und B an. Das obere Zeichen zeigt Seite A und das untere Zeichen zeigt Seite B an. Das Zeichen der angewählten Seite leuchtet. Drücken Sie zum Umschalten der Seite die Speicher-Seitentaste (MEMORY PAGE).
3. Dieses Zeichen zeigt den Farbdruck oder Schwarz/Weiß-Druck an. Wenn B&W von COLOR im MAIN MENU angewählt ist, leuchtet dieses Zeichen.
4. Diese Zeichen zeigen den Multi-Bild-Druckmodus an. Von oben nach unten wird der 1, 2, 4, 6, 16-Multi-Bild-Druck angezeigt. Wenn der 4D-Modus angewählt ist, leuchten das dritte Zeichen und das Zeichen Nr. 2 (Seitenzahlen). Die ausgetauschte Seite leuchtet in rot.

#### ■ SPEICHERN UND DRUCKEN EINES BILDES

(Wenn die Seiten-Weiterschaltung INCREMENT im Menü "SYSTEM SETUP" ausgeschaltet (OFF) ist.)

##### **1** Drücken Sie die MONITOR-Taste zur Anzeige von "MEMORY".

- Der Inhalt des gegenwärtigen Speichers wird angezeigt.
- Wenn Sie das gegenwärtige Bild nicht überschreiben wollen, drücken Sie die Taste "MEMORY PAGE" zur Wahl einer anderen Seite.

##### **2** Drücken Sie die MONITOR-Taste zur Wahl von "LIVE".

##### **3** Wenn das gewünschte Bild auf dem Bildschirm angezeigt wird, drücken Sie die MEMORY-Taste.

- Das Bild wird übernommen und auf dem Bildschirm angezeigt.

##### **4** Drücken Sie die PRINT-Taste.

■ AUSWAHL EINES GESPEICHERTEN BILDES FÜR DEN DRUCK

- 1 Drücken Sie die MONITOR-Taste zur Anzeige von "MEMORY".
  - Der Inhalt des gegenwärtigen Speichers wird angezeigt.
- 2 Drücken Sie zum Anwählen der Seite A oder B die Speicher-Seitentaste (MEMORY PAGE).
- 3 Drücken Sie die PRINT-Taste.

■ BILDFORMAT UND LAYOUT VON SPEICHERSEITEN

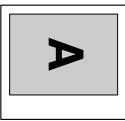
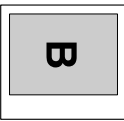
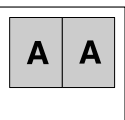
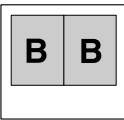
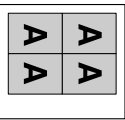
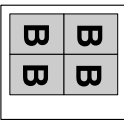
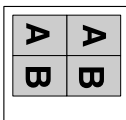
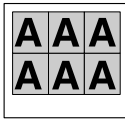
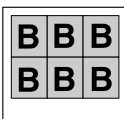
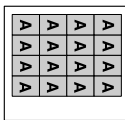
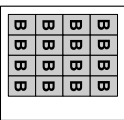
MULTI	DRUCKBEISPIEL	
1		
2		
4		
4D		
6		
16		

### ■ MEHRFACHDRUCK ODER FORTLAUFENDER DRUCK

Mehrere Kopien eines gespeicherten Bildes können erstellt werden, indem die Anzahl der Drucke auf eine Zahl größer 1 eingestellt wird. Die Anzahl kann bis auf 200 oder auf fortlaufenden Druck bis zum Ende des Papiers oder des Farbträgers eingestellt werden. Falls erforderlich, kann der fortlaufende Druck unterbrochen werden.

#### HINWEIS

Die Anzahl der Ausdrücke wird nach Betätigung der ▲, ▼ Tasten 3 Sekunden lang auf dem Monitor angezeigt.

#### 1 Drücken Sie die PRINT Q'TY-Tasten ▲, ▼ um die Anzahl der Kopien einzugeben.

- Drücken Sie die ▲-Taste, um die Anzahl zu erhöhen und die ▼-Taste, um die Anzahl zu verringern.
- Die Ausdruckanzahl ändert sich in nachfolgend aufgeführter Reihenfolge:  
1 ↔ 2 ← ••• → 9 ↔ 10 ↔ 20 ↔ 30 ↔ 40 ↔ 50 ↔ 100 ↔ 200 ↔ C ↔ 1  
Wenn Sie "C" anwählen, wird der Druckvorgang so lange fortgesetzt, bis das Druckerpapier oder der Farbträger aufgebraucht ist.

#### 2 Drücken Sie die PRINT-Taste.

- Die eingestellte Anzahl der Kopien wird gedruckt.
- Während dem fortlaufenden Druck (ausgenommen bei der Wahl von "C") wird die eingestellte Anzahl mit jedem Druck einer Seite heruntergezählt. Wenn der Druck beendet ist, wird der Zähler auf die ursprünglich eingestellte Anzahl zurückgesetzt. (Diese Anzahl wird beim Ausschalten des Druckers nicht auf "1" zurückgesetzt.)
- Wenn Sie die Anzahl der Ausdrücke auf 1 zurückstellen möchten:
  - Drücken Sie die STOP-Tasten, wenn Sie die Anzahl der Ausdrücke auf 1 zurückstellen möchten.
- Wenn Sie den Druck unterbrechen wollen;
  - Drücken Sie die PRINT Q'ty-Taste ▲ oder ▼ zur Einstellung der Kopienzahl. Nach dem Druck des gegenwärtigen Bildes wird der Zähler auf "1" zurückgesetzt. Die PRINT Q'ty-Taste ▲ oder ▼ können auch zur Unterbrechung des fortlaufenden Drucks verwendet werden.
  - Wenn Sie den Druck vor der Beendigung der gegenwärtig gedruckten Seite beenden wollen, drücken Sie die STOP-Tasten. Das unfertige Bild wird ausgegeben.

#### HINWEIS

- Wenn ein Bild mit hohem Schwarzanteil ununterbrochen gedruckt wird, kann die Temperatur im Inneren des Gerätes ansteigen. Dies würde dazu führen, daß sich das Gerät während des Druckens in den Standby-Modus setzt. In einem derartigen Fall wird die Fehlermeldung "OVERHEAT" auf dem Monitor angezeigt. Nehmen Sie den Betrieb des Gerätes erst dann wieder auf, wenn die Fehlermeldung erloschen ist. Wenn die Temperatur wieder fällt und die Fehlermeldung erlischt, wird das Drucken fortgesetzt.

# DRUCKEN (SPEZIELL)

Durch Einstellungen in den Bildschirmen "MAIN MENU" und "SERVICE MENU" stehen unterschiedliche Druckmöglichkeiten zur Verfügung. In diesem Kapitel werden einige spezielle Beispiele aufgeführt. Für jede Einstellung, Siehe Seiten 22 bis 23.

## MEHRBILDDRUCK (MULTI-PRINT)

MULTI-PRINT ist die Funktion, mit der 2, 4, 6 oder 16 Bilder auf einem Blatt gedruckt werden können.

Verwenden Sie LAYOUT im MAIN MENU für die Einstellungen. Siehe Seite 26.

## SEPARATER DRUCK

- Die Druckfunktion "SEPARATE" trennt die Bilder auf dem Ausdruck voneinander.
- Verwenden Sie zur Einstellung LAYOUT2 im SERVICE MENU. Siehe Seite 30.

### HINWEIS

Die Distanz zwischen den Bildern in der Multi-Print-Funktion ist unterschiedlich auf dem Monitor und auf dem Druckbild.

Die Bildgröße verändert sich entsprechend den Einstellungen in "SIZE" im LAYOUT-Menü.

- Die unten gezeigten Ausdrücke sind möglich.

Einstellung der Bildanzahl	S-Format-Drucke	L-Format-Drucke	Wenn SEPARATE : ON	
			S-Format-Drucke	L-Format-Drucke
1				
2				
4				
4D				
6				
16				

(BEISPIEL) "A" zeigt die Ausrichtung des Druckbildes an.

## EXTERNER STEUERUNGSANSCHLUSS 1

Das Bild kann durch die Übertragung eines Steuerungssignals über den Steuerungsanschluß auf der Rückseite gespeichert werden. Wenn die Funktion MEM&PRN eingeschaltet (ON) ist, wird das Bild nach der Speicherung gedruckt.

- Passen Sie die notwendige externe Schaltung für die Anwendung dieser Steuerungsfunktion entsprechend der nachfolgenden Beschreibung an.

### SIGNALBELEGUNG DES STEUERUNGSANSCHLUSSES (STEREO-STECKER)

Pin-Nr.	Funktion	Beschreibung
1	Masse	Erdung
2	MEMORY	Speichern : Wenn der Signalpegel von HIGH (Hoch) nach LOW (Tief) schaltet, wird das Bild gespeichert. (Wenn der Pegel 60 ms oder länger LOW (Tief) bleibt, wird das Bild gespeichert. Siehe Seite 31.
3	BUSY1	Beziehen Sie sich auf die BUSY LEVEL-Einstellung von REMOTE SET im SERVICE MENU. Siehe Seite 32.

- Wenn das Signal vom BUSY-Anschluß mit TTL-Pegel empfangen wird, ist folgendes zu beachten.  
 $|I_{OL}| = 2 \text{ mA}$  oder weniger,  $|I_{OH}| = 1 \text{ mA}$  oder weniger.  
 $|I_{OL}|$  bedeutet Gerät-Eingangstrom bei "tiefem" Ausgang,  $|I_{OH}|$  bedeutet Gerät-Ausgangsstrom bei "hohem" Ausgang.

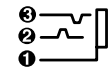

Schaltung im Gerät und Pin-Nr.

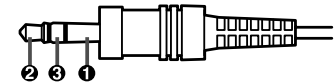

Anschlußbelegung des Steckers

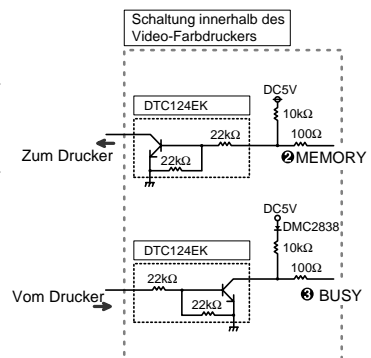

## EXTERNER STEUERUNGSANSCHLUSS 2

Das Bild kann durch die Übertragung eines Steuerungssignals über den Steuerungsanschluß auf der Rückseite gespeichert werden.

- Passen Sie die notwendige externe Schaltung für die Anwendung dieser Steuerungsfunktion entsprechend der nachfolgenden Beschreibung an.

### SIGNALBELEGUNG DES STEUERUNGSANSCHLUSSES (MINI DIN 8-PIN)

Pin-Nr.	Funktion	Beschreibung
1	Masse	Erdung
2	MEMORY	Speichern: Wenn der Signalpegel von HIGH(Hoch) nach LOW(Tief) schaltet, wird das Bild gespeichert. (Wenn der Pegel 60 ms oder länger LOW(Tief) bleibt, wird das Bild gespeichert. Siehe Seite 31.
3	BUSY2	Beziehen Sie sich auf die BUSY LEVEL-Einstellung von REMOTE SET im SERVICE MENU. Siehe Seite 32.
4	BUSY1	Beziehen Sie sich auf die BUSY LEVEL-Einstellung von REMOTE SET im SERVICE MENU. Siehe Seite 32.
5	PRINT	Wenn der Signalpegel von HIGH(Hoch) nach LOW(Tief) schaltet, wird das Bild gespeichert. (Wenn der Pegel 60 ms oder länger LOW(Tief) bleibt, wird das Bild gespeichert.
6	REMOTE	Damit können die gleichen Funktionen wie mit der mitgelieferten Fernbedienung gesteuert werden.
7	Nicht belegt	
8	DC3V	Gleichstromversorgung für die Steuerung 1mA max.

- Wenn das Signal vom BUSY-Anschluß mit TTL-Pegel empfangen wird, ist folgendes zu beachten.  
 $|I_{OL}| = 2 \text{ mA}$  oder weniger,  $|I_{OH}| = 1 \text{ mA}$  oder weniger.  
 $|I_{OL}|$  bedeutet Gerät-Eingangstrom bei "tiefem" Ausgang,  $|I_{OH}|$  bedeutet Gerät-Ausgangsstrom bei "hohem" Ausgang.

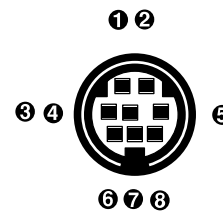

Pin-Nr.

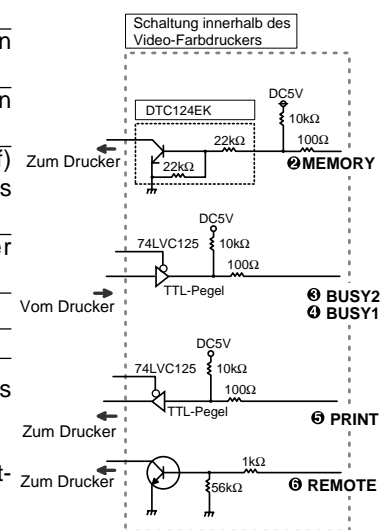

## ■ PIN-NR. 6 AM STEUERUNGSANSCHLUSS

Durch Senden der nachfolgenden Fernbedienungs-codes vom Pin-Nr. 6 können dieselben Funktionen wie mit der mitgelieferten Kabelfernbedienung gesteuert werden.

01: ◀-Taste    02: ▶-Taste    03: ▼-Taste    04: ▲-Taste  
 08: PRINT Q'ty ▲-Taste    09\*  
 0A\*: MENU-Taste    0B\*: CLEAR-Taste    0C: PRINT Q'ty ▼-Taste  
 0D\*    0E\*: SET-Taste    0F\*: STOP-Taste  
 12\*: PROG.-Taste    13\*: PRINT-Taste    15\*: FIELD/FRAME-Taste  
 16\*: COLOR ADJ-Taste    17\*: MEMORY-Taste    18\*: DISPLAY-Taste  
 1C\*: MEMORY PAGE-Taste    1D\*: MONITOR-Taste

Bei mit \* markierten Codes werden insgesamt 5 Worte gesendet.

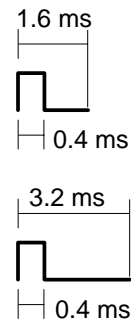

## ■ TIMING-DIAGRAMM

Eingangssignalpegel : TTL  
 Übertragungszeit : 1 Wort = 38.4 ms

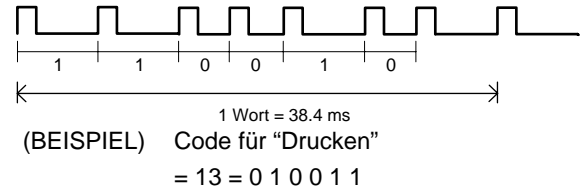

## KAMERA-EINGANG (CAMERA-IN)

### ■ SIGNALANORDNUNG (25 PIN) DER KAMERA-EINGANGSBUCHSE (CAMERA-IN)

Pin-Nr.	Funktion	Pin-Nr.	Funktion
1	GND	14	+12V (Max. 1A)
2	TXD	15	GND
3	RXD	16	GND
4	RTS	17	GND
5	CTS	18	GND
6	DSR	19	GND
7	GND	20	DTR
8	NC	21	GND
9	GND	22	GND
10	Comp.-Video OUT	23	GND
11	GND	24	GND
12	S-video (C) IN	25	REMOCON
13	S-Video (Y) IN		

VORSICHTS-  
MASSNAHMEN

AUSSTATTUNGS-  
MERKMALE

ANSCHLÜSSE

VORBEREITUNGEN

DRUCKEN

JUSTAGEN

FEHLERSUCHE

SONSTIGES

# EINSTELLUNG DER FUNKTIONEN (MENÜ-ÜBERSICHT)

## ÜBERSICHT BILDSCHIRM-MENÜ

### BETRIEB

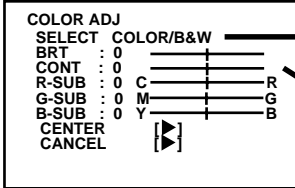

Drücken Sie die Tasten ◀, ▶ zur Einstellung eines Wertes, Wahl einer Betriebsart oder Wechsel zu einem anderen Eintrag.  
Wählen Sie mit den Tasten ▲, ▼ einen Eintrag.

Monitor-Anzeige

Beziehen Sie sich auf die Seite p

Bezeichnung der Taste auf der Fernbedienung.

Bezeichnung der Taste auf der Gerätevorderseite.

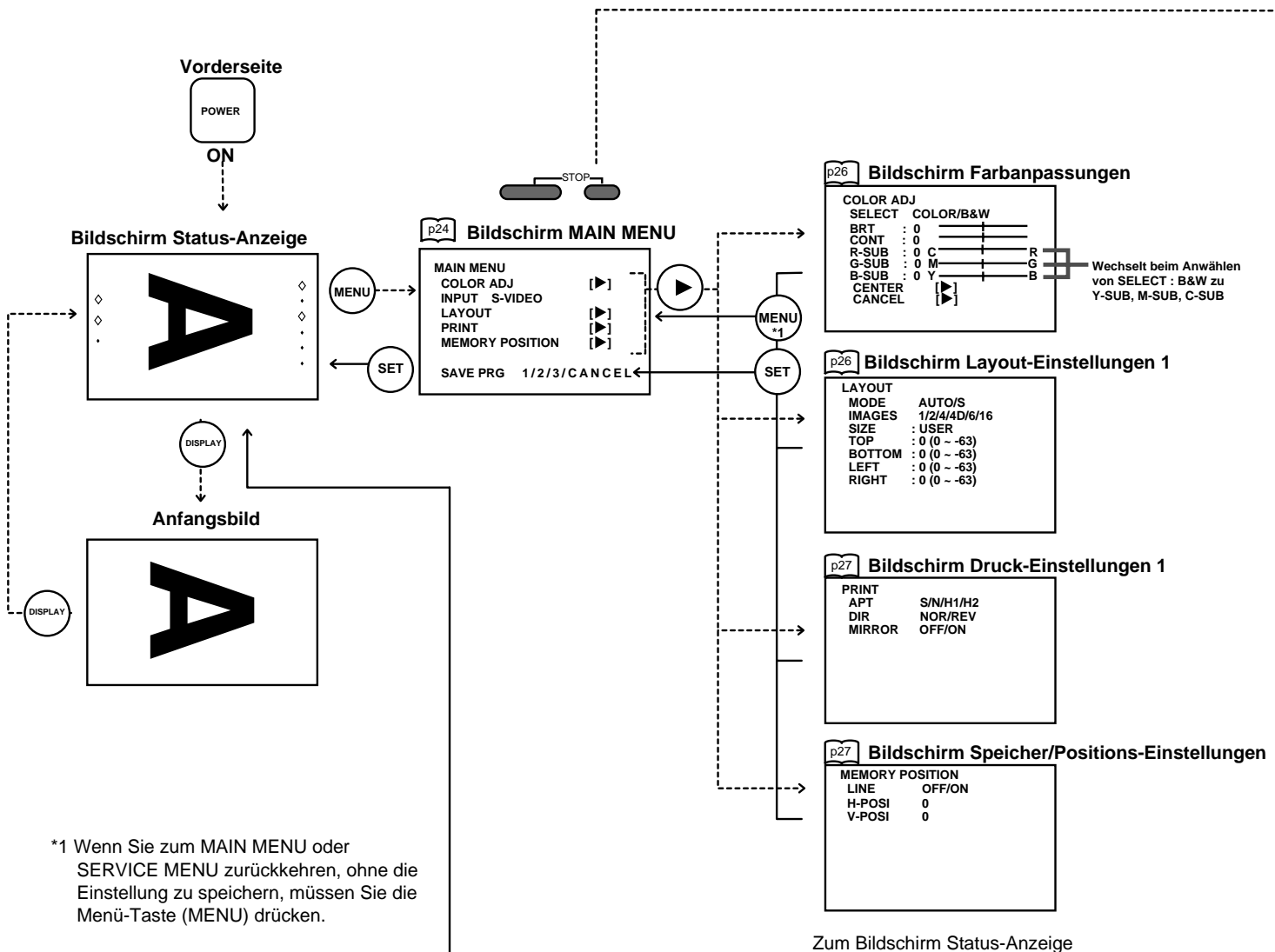

p29 Bildschirm System-Einstellungen

```

SYSTEM SETUP
INCREMENT OFF/PAGE
BUZZER OFF/T1/T2
REMAINING BUZZER OFF/0
REMAINING SCREEN OFF/ON
AUTO FEED&CUT OFF/ON
PAPER HOLD OFF/ON
INIT PROG ALL/MAIN/SERVICE
INITIALIZE OFF/GO
  
```

p29 Bildschirm Gamma-Einstellungen

```

GAMMA ADJ INIT:[CLEAR]
COLOR ALL/EACH
SELECT R/G/B
Hi 0
Mid 0
Low 0
POINT 64 128 192
  
```

Anzeige nur bei der Eingangswahl : COLOR : EACH

p30 Bildschirm Layout-Einstellungen 2

```

LAYOUT2
SEPARATE OFF/ON
MARGIN CUT OFF/ON
  
```

p30 Bildschirm analoge Farbanpassungen

```

ANALOG COLOR ADJ
INPUT COLOR/B&W
BRT : 0
CONT : 0
R-SUB : 0 C R
G-SUB : 0 M G
B-SUB : 0 Y B
COLOR : 0
CENTER [▶]
CANCEL [▶]
  
```

p28 Bildschirm SERVICE MENU

```

SERVICE MENU
SYSTEM
GAMMA ADJ
LAYOUT2
ANALOG COLOR ADJ
INPUT
OUTPUT
KEY SET
RS232C
REMOTE
PREVIOUS ERROR
SAVE PRG 1/2/3/CANCEL
  
```

p30 Bildschirm Eingangssignal-Einstellungen

```

INPUT
FIELD NOR/REV
AFC OFF/ON
AGC OFF/ON
  
```

p31 Bildschirm Ausgangssignal-Einstellungen

```

OUTPUT
MONI R-SUB 0
MONI B-SUB 0
  
```

p31 Bildschirm Tastenfunktions-Einstellungen

```

KEY SET
KEY LOCK OFF/ON
MEM&PRN OFF/ON/R1/R2
MEM&STOP OFF/PAGE
MEM&MONI OFF/ON
KEEP MONI OFF/ON
AUTO CLEAR OFF/AFTER PRN
CLEAR KEY PAGE/ALL
  
```

p32 Bildschirm RS-232C-Einstellungen

```

RS232C SET
BAUD RATE 1200/2400/4800/9600
  
```

p32 Bildschirm Signalsteuerungs-Einstellungen

```

REMOTE SET
BUSY LEVEL LOW/HIGH
BUSY1,2 SELECT
PRINTING OFF/1/2/1&2
MECHA ERR OFF/1/2/1&2
MEDIA ERR OFF/1/2/1&2
MEMORY STOP OFF/1/2/1&2
STROBE 1V OFF/1/2/1&2
STROBE 2V OFF/1/2/1&2
REMAINING OFF/1/2/1&2
  
```

Wenn eines davon auf OFF gestellt wird, ist das andere für die Einstellungen verfügbar.

p33 Bildschirm Letzte Fehler

```

PREVIOUS ERROR
NO ERROR
NO ERROR
NO ERROR
NO ERROR
  
```

SET

MENU \*1  
SET



# JUSTAGEN & EINSTELLUNGEN (MAIN MENU)

## EINTRÄGE MAIN MENU

Wenn Sie das MAIN MENU öffnen werden Ihnen die Untermenüpunkte angezeigt. Die Funktionen werden mit den folgenden 5 Menüpunkten eingestellt. Die Einstellungen können mit Hilfe von SAVE PRG gespeichert werden.

- COLOR ADJ Anpassung der Farben des zu druckenden Bildes
- INPUT Zum Anwählen des Eingangssignals.
- LAYOUT Für die Einstellung des Bild-Layouts
- PRINT Stellt den Bildumriss ein, wählt die Druckrichtung und Spiegeldruck (links/rechts vertauscht)
- MEMORY POSITION Wählt die Druckposition
- SAVE PRG Speichern der oben aufgeführten Einstellungen in einem der 3 Programmplätze.

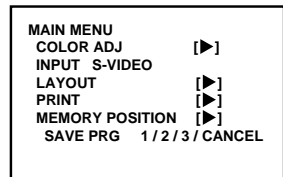

Monitor-Anzeige

## BEDIENUNG MAIN MENU

Verwenden Sie die Tasten auf der Fernbedienung zur Anzeige von MAIN MENU, zur Auswahl und Einstellung der Funktionen.

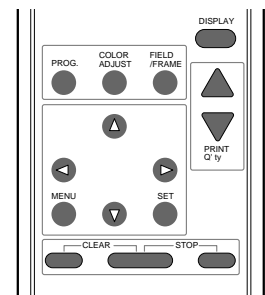

**1** Drücken Sie die MENU-Taste zur Anzeige des MAIN MENU.

**2** Wählen Sie das gewünschte Untermenü durch Drücken von ▲ oder ▼.

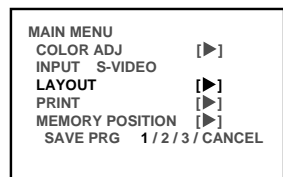

(BEISPIEL) Auswahl des Bildschirms: LAYOUT

**3** Drücken Sie die Taste ► zum Öffnen eines Untermenüs.

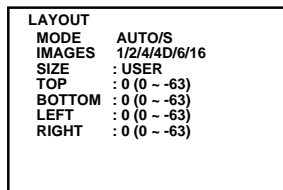

**4** Wählen Sie einen Eintrag, den Sie einstellen wollen, durch drücken von ▲ oder ▼.

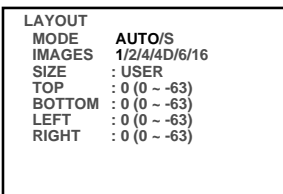

**5** Drücken Sie die Taste ◀ oder ▶ zur Auswahl eines Eintrages oder zum Ändern eines Wertes.

Wenn Sie die MENU-Taste drücken, werden die Einstellungen gelöscht und es erscheint das MAIN MENU.

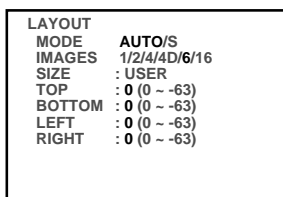

## 6 Drücken Sie die SET-Taste.

MAIN MENU wird angezeigt.

“SAVE PRG 1/2/3/CANCEL” wird selektiert.

In diesem Menü können Sie einen Programmspeicher (1 - 3) zum Speichern Ihrer neuen Einstellungen anwählen.

## 7 Drücken Sie die Taste ◀ oder ▶ zur Auswahl der Programmplätze 1, 2 oder 3 zur Speicherung der Einstellungen.

Die bisherigen Einstellungen werden überschrieben. Falls Sie die bisher gespeicherten Einstellungen erhalten möchten, wählen Sie die Nummer eines anderen Programmspeichers.

Wählen Sie CANCEL (löschen) und drücken Sie die SET-Taste, wenn Sie die Einstellung löschen möchten.

## 8 Drücken Sie die SET-Taste.

Wenn PRG 1 zur Einstellung selektiert wurde, wird “1” gewählt. Wenn in einen anderen Programmplatz gespeichert werden soll, wählen Sie die Nummer des Programmes.

- Da das Programm überschrieben wird, wird nicht empfohlen, die Nummer des vorangegangenen Programmes in Schritt 7 zu selektieren.
- Ein gespeichertes Programm wird durch Drücken der PROG-Taste selektiert, so daß Sie dieses wie gewünscht einstellen können. Während dem Druckvorgang können Sie jedoch die Einstellungen eines Programmes nicht ändern.
- Das Bild wird entsprechend dem selektierten Speicherprogramm gedruckt.

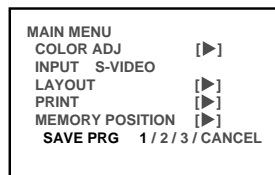

VORSICHTS-  
MASSNAHMEN

AUSSTATTUNGS-  
MERKMALE

ANSCHLÜSSE

VORBEREITUNGEN

DRUCKEN

JUSTAGEN

FEHLERSUCHE

SONSTIGES

## COLOR ADJ Bildschirm Farbanpassungen

- Die Farbe des Ursprungsbildes und des gespeicherten Bildes können eingestellt werden.
- SELECT** Wählt zwischen Farbdruck oder Schwarz/Weiß-Druck.
- COLOR** Farbdruck
- B&W** Schwarz/Weiß-Druck (Der Monitor zeigt farbig an.)
- BRT** (Helligkeit) Einstellung der Helligkeit des Druckbildes.
- CONT** (Kontrast) Einstellung des Kontrastes des Druckbildes.
- R-SUB** Einstellung des Rot-Subkontrastes des Druckbildes. Rot wird mit ► und Blau mit ◀ hinzugefügt.
- G-SUB** Einstellung des Grün-Subkontrastes des Druckbildes. Grün wird mit ► und Pink mit ◀ hinzugefügt.
- B-SUB** Einstellung des Blau-Subkontrastes des Druckbildes. Blau wird mit ► und Gelb mit ◀ hinzugefügt.
- CENTER** Wenn ► gedrückt wird, werden die Werte von BRT, CONT, R-SUB, G-SUB und B-SUB auf 0 zurückgesetzt.
- CANCEL** Setzt alle Farbeinstellungen auf die Grundeinstellung.
- Wenn B&W angewählt wird, wechselt R-SUB, G-SUB und B-SUB auf Y-SUB, M-SUB, C-SUB. Durch Änderung der einzelnen Werte ist die Einstellung des Grauenwertes möglich.
  - Wenn SELECT von COLOR auf B&W umgestellt wird, funktionieren die Einstellwerte von R-SUB, G-SUB und B-SUB als Grauwertintensität.

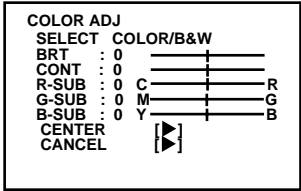

## LAYOUT Bildschirm Layout-Einstellungen 1

- MODE** Einstellung des Druckformates. Normalerweise sollte dafür das Format des eingelegten Farbträgers gewählt werden. (Siehe Seite 11, Druckerpapier)
- AUTO** Farbträger im L-Format.  
Wenn ein Farbträger im S-Format eingelegt wird, wird automatisch das Druckformat "S" eingestellt.
- S** Für S-Format-Farbträger oder S-Format-Druck mit L-Format-Farbträger.
- IMAGES** Wählt die Anzahl der Bilder auf einem Blatt aus.
- 1** Ein Bild auf einem Blatt.
  - 2** Zwei Bilder auf einem Blatt.
  - 4** 4 Bilder auf einem Blatt. (4 gleiche Bilder)
  - 4D** 4 Bilder auf einem Blatt. (2 verschiedene Bilder)
  - 6** 6 Bilder auf einem Blatt.
  - 16** 16 Bilder auf einem Blatt. (Beim Druck auf ein Papier im L-Format, wird die rechte und die linke Seite des Druckbildes abgeschnitten.)

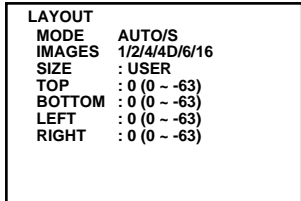

### SIZE : USER

#### TOP/BOTTOM/LEFT/RIGHT

Damit wird der Druckbereich des Bildes eingestellt. Stellen Sie die Größe mit den Taste ◀ oder ► ein. Beziehen Sie sich auf die beiden Beispiele auf der nächsten Seite.

- TOP** Verschiebt das obere Ende des Bildes (Einstellungsbereich : 0 bis -63)
- BOTTOM** Verschiebt das untere Ende des Bildes (Einstellungsbereich : 0 bis -63)
- LEFT** Verschiebt das linke Ende des Bildes (Einstellungsbereich : 0 bis -63)
- RIGHT** Verschiebt das rechte Ende des Bildes (Einstellungsbereich : 0 bis -63)

		Max. Größe	Bildpunkte/mm				Max. Größe	Bildpunkte/mm	
			Links,Rechts	Oben,Unten				Links,Rechts	Oben,Unten
S	1	100 x 75	2.844	1.778	L	1	130 x 100	2.275	1.422
	2	70 x 50	4.096	2.560		2	100 x 65	2.844	1.778
	4/4D	50 x 37.5	5.689	3.556		4/4D	65 x 49.5	4.551	2.844
	6	37.5 x 30	6.827	4.267		6	50 x 42.8	5.120	3.200
	16	25 x 18.7	11.378	7.111		16	32.5 x 24.8	9.102	5.689

#### Beispiel

Ändern von 50mm x 37.5mm (Größe S 4-Multi-Bilder) auf 45mm x 35mm:

Ändern Sie den LEFT- (links) oder RIGHT-Wert (rechts) auf -28. (5.689x(50-45)=28.445)

Ändern Sie den TOP- (oben) oder BOTTOM-Wert (unten) auf -9. (3.556x(37.5-35)=8.89)

## PRINT Bildschirm Druck-Einstellungen

**APT**(Aperture) Einstellung der Konturenschärfe, die Verstärkung oder Weichzeichnung der Konturen des Bildes.

**S** (Weich) Weichzeichnung der Konturen.  
**N** (Normal) Führt keine Konturenschärfe durch.  
**H1** (Hart 1) Verstärkung der Konturen.  
**H2** (Hart 2) Weitere Verstärkung der Konturen.

PRINT	S/N/H1/H2
APT	NOR/REV
DIR	OFF/ON
MIRROR	

**DIR** (Ausrichtung des Druckes) Selektiert die Ausrichtung des Druckes.

**NOR** Der Rand wird am unteren Bildrand eingefügt.  
**REV** Der Rand wird am oberen Bildrand eingefügt.

**MIRROR** Selektiert den spiegelverkehrten Druck (links mit rechts vertauscht).

**OFF** Normaler Druck.  
**ON** Spiegelverkehrter Druck.

Beispiele der SIZE- (Format), DIR- (Richtung) und MIRROR-Einstellung (Spiegel).  
 (Das Bild wird durch die Einstellung SIZE beim Drucken mit Weiß begrenzt.)

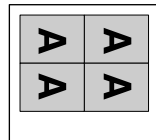

Standarddruck

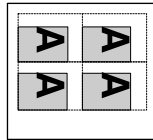

Wenn die Werte von TOP (oben) und RIGHT (rechts) niedrig sind

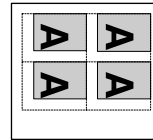

Wenn die Werte von BOTTOM (unten) und LEFT (links) niedrig sind

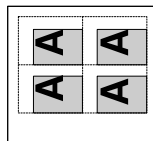

Wenn die Werte von TOP (oben) und RIGHT (rechts) niedrig sind und MIRROR (Spiegel) ON (ein) ist

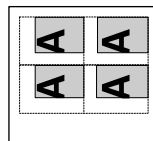

Wenn die Werte von TOP (oben) und RIGHT (rechts) klein sind und DIR (Richtung) ON (ein) ist

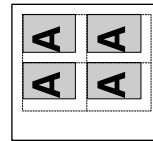

Wenn die Werte von TOP (oben) und RIGHT (rechts) klein sind und MIRROR (Spiegel) und DIR (Richtung) ON (ein) sind

## MEMORY POSITION Bildschirm Speicher/Positions-Einstellungen

- Die mit diesem Menü durchgeführten Druckeinstellungen können als Benutzerprogramm-Einstellung gespeichert werden.

**LINE** Zum Anwählen, ob ein Druckbereich-Rahmen angezeigt werden soll oder nicht.

**OFF** Es wird ein Druckbereich-Rahmen angezeigt.  
**ON** Es wird kein Druckbereich-Rahmen angezeigt.

- Wenn dieser Eintrag auf OFF(aus) gestellt wurde, ist die Taste FIELD/FRAME auf der Fernbedienung ist nicht verfügbar.

**H-POSI** Ändert die horizontale Startposition des Eingangssignales. Durch Änderung des Einstellungswertes können die gesamten Bilddaten horizontal verschoben werden.  
 Einstellungsbereich: -10 bis +15.

- Die Einstellung unter -11 könnte das Speichern behindern oder ein Umschalten zwischen Speicher- und Monitoranzeige während des Druckens verursachen.

**V-POSI** Ändert die vertikale Startposition des Eingangssignals. Durch Änderung des Einstellungswertes können die gesamten Bilddaten vertikal verschoben werden.  
 Einstellungsbereich: -10 bis +3.

- Die Einstellung unter -11 könnte das Speichern behindern oder ein Umschalten zwischen Speicher- und Monitoranzeige während des Druckens verursachen.

MEMORY POSITION	LINE	OFF/ON
	H-POSI	0
	V-POSI	0

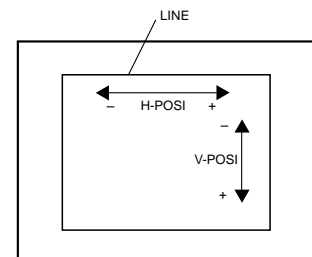

VORSICHTS-  
MASSNAHMEN

AUSSTATTUNGS-  
MERKMALE

ANSCHLÜSSE

VORBEREITUNGEN

DRUCKEN

JUSTAGEN

FEHLERSUCHE

SONSTIGES

# JUSTAGEN & EINSTELLUNGEN (SERVICE MENU)

## EINTRÄGE SERVICE MENU

SYSTEM	Stellt den Seitenzähler, den Signalgeber und den noch verbleibenden Farbträger ein.
GAMMA ADJ	Stellt den Gammawert ein.
LAYOUT2	Stellt das Druck-Layout ein.
ANALOG COLOR ADJ	Passt das analoge Eingangssignal an.
INPUT	Legt fest, welches Halbbild (FIELD) verwendet wird, stellt das Display usw. ein.
OUTPUT	Stellt den Unterkontrast des Monitors ein.
KEY SET	Wählt die Tastenfunktionen und die Funktion des Steuerungsanschlusses.
RS232C	Wählt die Baudrate.
REMOTE	Wählt das Steuerungssignal.
PREVIOUS ERROR	Zeigt die Fehlerliste an.

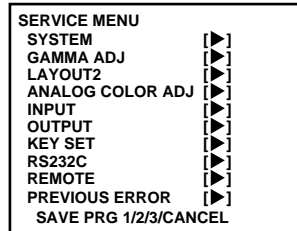

## BEDIENUNG SERVICE MENU

**1 Drücken Sie die MENU-Taste auf dem Fernbedienung.**

Das MAIN MENU wird angezeigt.

**2 Drücken Sie gleichzeitig die STOP-Tasten auf dem Fernbedienung.**

Das SERVICE MENU wird angezeigt.

**3 Wählen Sie das gewünschte Untermenü, indem Sie auf der Fernbedienung die Taste ▲ oder ▼ drücken.**

**4 Drücken Sie die ► Taste zum Öffnen eines Untermenüs.**

**5 Wählen Sie den einzustellenden Eintrag durch Drücken von ▲ oder ▼.**

**6 Drücken Sie die Taste ◀ oder ▶ zur Auswahl eines Eintrages oder zum Ändern eines Wertes.**

**7 Drücken Sie die SET-Taste.**

Das SERVICE MENU wird angezeigt.

“SAVE PRG 1/2/3/ CANCEL” ist angewählt.

Dieses Menü lässt Sie einen Programmplatz (1-3) anwählen, um Ihre neuen Einstellungen zu speichern.

**8 Drücken Sie die ◀ oder ▶ Taste, um den Programmspeicher Nummer 1, 2 oder 3 anzuwählen, um die Einstellung zu speichern.**

Die bisherigen Einstellungen werden überschrieben. Falls Sie die bisher gespeicherten Einstellungen erhalten möchten, wählen Sie die Nummer eines anderen Programmspeichers.

Drücken Sie CANCEL (löschen), wenn Sie die Einstellung löschen möchten.

**9 Drücken Sie die SET-Taste.**

Wenn Sie für die Einstellung PRG1 wählen, wird “1” ausgewählt. Wählen Sie, wenn Sie in einem anderen Programmspeicher speichern möchten, die Nummer des entsprechenden Programms. Die Eingabe ist vollständig und der normale Bildschirm wird angezeigt.

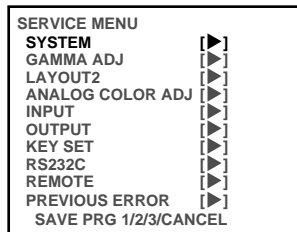
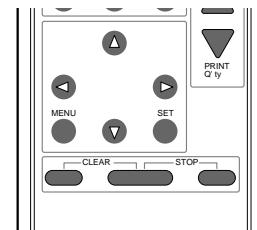
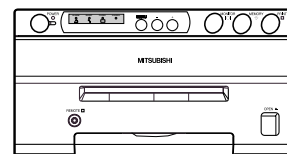

(BEISPIEL) Auswahl SYSTEM SETUP

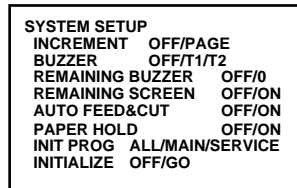

## SYSTEM SETUP Bildschirm System-Einstellungen

### INCREMENT

- OFF** Der Seitenanstieg ist nicht verfügbar.  
**PAGE** Bei jedem Drücken der Memory-Taste wird die Speicherseite weiterschaltet und das Bild dort gespeichert.

### BUZZER

Einstellung des Signalgebers, wenn am Video-Farbdrucker oder auf der Fernbedienung eine Taste gedrückt wird.

- OFF** Der Signalgeber ertönt nicht.  
**T1** Der Signalgeber ertönt mit Ton 1.  
**T2** Der Signalgeber ertönt mit Ton 2.

### REMAINING BUZZER

Informiert durch einen Signalgeberton über die Menge des noch vorhandenen Farbträgers.

- OFF** Der Signalgeber ertönt nicht.  
**0 ~ 10** Der Signalgeber ertönt, wenn noch 0-10 Seiten Farbträger verfügbar sind. (zur Einstellung je einer einzelnen Druckseite)  
 Wenn die Zahl des restlichen Farbträgers den eingestellten Wert erreicht, ertönt der Signalton bei jedem Druckvorgang.
- Im Falle eines Papierstaus ist die Angabe des noch vorhandenen Farbträgers möglicherweise nicht korrekt.
  - Stellen Sie sicher, daß Papier und Farbträger zum gleichen Zeitpunkt ausgewechselt werden.

### REMAINING SCREEN

Wählt aus, ob eine Anzeige über den noch vorhandenen Farbträger erscheinen soll oder nicht.

- OFF** Die noch vorhandene Farbträgermenge wird nicht auf dem Monitor angezeigt.  
**ON** Die noch vorhandene Farbträgermenge wird auf dem Monitor angezeigt.
- Im Falle eines Papierstaus weicht die tatsächlich noch vorhandene Farbträgermenge möglicherweise von der Anzeige auf dem Monitor ab.

### AUTO FEED&CUT

Wählt, ob das Druckerpapier automatisch eingezogen und geschnitten werden soll oder nicht.

- OFF** Das Druckerpapier wird nicht eingezogen und geschnitten.  
**ON** Das Druckerpapier wird nach dem Schließen der Druckeinheit automatisch eingezogen und zweimal geschnitten.

### PAPER HOLD

Stellt ein, ob das bedruckte Papier festgehalten werden soll oder nicht.

- OFF** PAPER HOLD (Papier halten) ist nicht verfügbar.  
**ON** Das bedruckte Papier wird nach dem Schneiden im Druckausgabeschacht festgehalten. Ziehen Sie das Papier im Bedarfsfall heraus.  
 Es wird empfohlen, das bedruckte Papier aus dem Druckausgabeschacht zu entfernen.  
 Schalten Sie das Gerät nicht aus, während das Papier festgehalten wird oder irgendeine Fehlfunktion auftritt.  
 Die Fernbedienung kann bei festgehaltenem Papier nicht angewendet werden.

### INIT PROG (Initialisiert das Programm)

- ALL** Modus zum Initialisieren der Programme im MAIN MENU und SERVICE MENU.  
**MAIN** Modus zum Initialisieren der Programme im MAIN MENU.  
**SERVICE** Modus zur Initialisierung der Programme im SERVICE MENU.

### INITIALIZE

- OFF**  
**GO** Starten der Initialisierung. Wenn die SET-Taste gedrückt ist, beginnt die Initialisierung.

```

SYSTEM SETUP
INCREMENT OFF/PAGE
BUZZER OFF/T1/T2
REMAINING BUZZER OFF/0
REMAINING SCREEN OFF/ON
AUTO FEED&CUT OFF/ON
PAPER HOLD OFF/ON
INIT PROG ALL/MAIN/SERVICE
INITIALIZE OFF/GO
    
```

VORSICHTS-  
MASSNAHMEN

AUSSTATTUNGS-  
MERKMALE

ANSCHLÜSSE

VORBEREITUNGEN

DRUCKEN

JUSTAGEN

FEHLERSUCHE

SONSTIGES

## GAMMA ADJ Bildschirm Gamma-Einstellungen

### INIT :[CLEAR]

Initialisiert jede einzelne Einstellung

### COLOR

Wählt den Gammawert für die Einstellung an.

- ALL** Stellt den Gammawert für alle Farben ein.  
**EACH** Stellt den Gammawert für die einzelnen Farben von R, G, B ein.

```

GAMMA ADJ INIT: [CLEAR]
COLOR ALL/EACH
SELECT R/G/B
Hi 0
Mid 0
Low 0
POINT 64 128 192
    
```

# JUSTAGEN & EINSTELLUNGEN (SERVICE MENU)

- SELECT** Wird angezeigt, wenn "EACH" bei "COLOR" gewählt wurde.
- R** Einstellung des Gammawertes für Rot.
  - G** Einstellung des Gammawertes für Grün.
  - B** Einstellung des Gammawertes für Blau.

Änderung der Gammakurve:

Verwenden Sie die Tasten ▲ und ▼ der Fernbedienung zur Auswahl des einzustellenden Punktes Hi(Hoch)/Mid(Mitte)/Low(Tief) der Gammakurve. Verwenden Sie auch die Tasten ◀ und ▶ für die Einstellung der Werte.

### HINWEIS

Die Einstellung des Gammawertes durch den Prozessor nimmt eine gewisse Zeit in Anspruch. Warten Sie nach dem Drücken der SET-Taste, bis auf dem Monitor wieder das normale Display angezeigt wird.

## LAYOUT2 Bildschirm Layout-Einstellungen 2

- SEPARATE** Wählt, ob jedem Druck ein weißer Rahmen hinzugefügt wird oder nicht.
- OFF** Druckt ohne weißen Rahmen. (Ein weißer Rahmen erscheint entsprechend der LAYOUT-Einstellungen.)
  - ON** Druckt mit weißem Rahmen.

- MARGIN CUT** Schneidet den Rand des Druckerpapiers ab.
- Diese Funktion ist sehr hilfreich, um z.B. das Bild auf eine Karteikarte zu kleben.
  - OFF** Der Rand wird nicht abgeschnitten.
  - ON** Der Rand wird abgeschnitten.

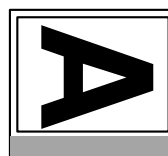
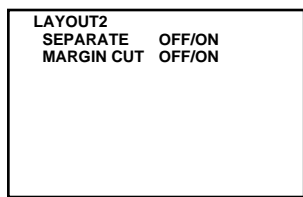

Der graue Teil wird abgeschnitten, wenn "MARGIN CUT" eingeschaltet ist.

## ANALOG COLOR ADJ Bildschirm Analoge Farbanpassungen

- Dieses Menü wird zur Einstellung des Analog-Eingangssignales verwendet, bevor das Bild gespeichert wird.

- INPUT** Wählt Schwarz/Weiß- oder Farbbild.
- B&W** Das Bild auf dem Display wird schwarz/weiß.
  - COLOR** Farbbild
- BRT(Helligkeit)** Einstellung der Helligkeit des Druckbildes.
- CONT (Kontrast)** Einstellung des Kontrastes des Druckbildes.
- R-SUB** Einstellung des Rot-Subkontrastes des Druckbildes. Rot wird mit ▶ und Blau mit ◀ hinzugefügt.
- G-SUB** Einstellung des Grün-Subkontrastes des Druckbildes. Grün wird mit ▶ hinzugefügt und Pink mit ◀ hinzugefügt.
- B-SUB** Einstellung des Blau-Subkontrastes des Druckbildes. Blau wird mit ▶ und Gelb mit ◀ hinzugefügt.
- COLOR** Einstellung der Farbintensität des Druckbildes. Mit ▶ wird die Farbe des Bildes dunkler und mit ◀ heller.
- CENTER** Setzt alle Farbeinstellungen auf die Grundeinstellung. Wenn ▶ gedrückt wird, werden die Werte von BRT, CONT, R-SUB, G-SUB, B-SUB und COLOR auf 0 zurückgesetzt.

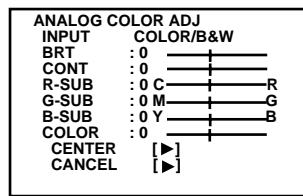

## INPUT Bildschirm Eingangssignal-Einstellungen

Stellen Sie dieses Menü ein, bevor Sie Bilder speichern.

- FIELD** Die ungeraden und geraden Zeilen des Halbildes werden entsprechend dem eingehenden Interlace-Signal ausgetauscht. Es kann sein, daß das Druckbild unscharf ist, weil die ungeraden und geraden Linien entsprechend dem eingehenden Interlace-Signal umgekehrt wiedergegeben werden. In diesem Fall ist FIELD auf "REV" zu setzen. (Diese Bildstörung ist auf dem Bildschirm des Monitors nicht ersichtlich.)
- NOR(Normal)** Ohne Umkehrung.
  - REV** Umkehrung der ungeraden und geraden Zeilen des Halbildes.

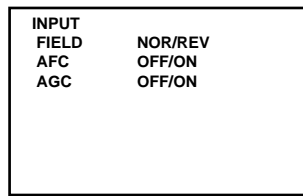

### AFC(Automatische Frequenzregelung)

Am oberen Rand können Bildstörungen auftreten, wenn von einem Videorecorder spezielle Bildfunktionen, wie z.B. Standbild, Einzelbild-Weiterschaltung oder Suchlauf übertragen werden. Auch dann, wenn das Bild wegen einem schwachen TV-Signal nicht korrekt gedruckt wird. In diesen Fällen sollte die AFC-Funktion eingeschaltet werden.

- Die Bildstörungen am oberen Rand können durch spezielle Bildsignale auftreten, wenn die AFC-Funktion eingeschaltet ist. In diesem Falle stellen Sie sie auf "OFF".

**OFF** AFC ist ausgeschaltet.  
**ON** AFC ist eingeschaltet.

### AGC(Automatische Signalverstärkung)

Diese Funktion stellt die Helligkeit eines dunklen Bildes automatisch ein und druckt mit scharfem Kontrast. Die Spitzenpegel eines Eingangssignales werden gemessen und die Signalbreite wird auf geeignete Standardwerte angepaßt.

**OFF** AGC ist ausgeschaltet.  
**ON** AGC ist eingeschaltet.

## OUTPUT Bildschirm Ausgangssignal-Einstellungen

**MONI R-SUB** Stellt den roten Subkontrast auf dem Monitor ein. Rot wird mit ► hinzugefügt und Blau mit ◀.

**MONI B-SUB** Stellt den blauen Subkontrast auf dem Monitor ein. Blau wird mit ► hinzugefügt und Gelb mit ◀.

```
OUTPUT
MONI R-SUB  0
MONI B-SUB  0
```

## KEY SET Bildschirm Tastenfunktions-Einstellungen

**KEY LOCK** Verhindert die Funktion der Tasten auf der Fernbedienung.  
**OFF** Alle Tasten der Fernbedienung stehen zur Verfügung.  
**ON** Die Funktion der Fernbedienungstasten - mit Ausnahme von MEMORY, PRINT, MONITOR und MEMORY PAGE ~ sind nicht verfügbar. Bei Betätigung der MENU-Taste wird das KEY SET-Menü angezeigt. Bei Betätigung der MENU-Taste können Sie nur zwischen OFF/ON (aus/ein) für KEY LOCK wählen.

```
KEY SET
KEY LOCK  OFF/ON
MEM&PRN  OFF/ON/R1/R2
MEM&STOP OFF/PAGE
MEM&MONI OFF/ON
KEEP MONI OFF/ON
AUTO CLEAR  OFF/AFTER PRN
CLEAR KEY  PAGE/ALL
```

### MEM&PRN (Speichern und Drucken)

Wenn die MEMORY-Taste gedrückt wurde, wird das Bild automatisch gedruckt, nachdem es gespeichert wurde. Beim Anwählen von 4D bei IMAGES, beginnt das Drucken nach dem Speichern des letzten Bildes.

**OFF** Die MEMORY-Taste funktioniert individuell. Das Bild wird ohne Druck gespeichert.

**ON** Der Druck erfolgt automatisch nach der Speicherung.

**R1** Wenn der Signaleingang am Memory-Anschluß (Pin-Nr. 2) am Steuerungsanschluß auf der Rückseite zum ersten Mal vom hohen (HIGH) auf tiefen Pegel (LOW) umschaltet, wird ein gespeichertes Bild angezeigt. Beim zweiten Mal wird ein Ursprungsbild (Quelle) angezeigt, ohne daß ein Druck des gespeicherten Bildes erfolgt.

**R2** Wenn im Status KEEP MONI OFF ein Signal am Signaleingang (Pin-Nr.2) des Steuerungsanschlusses auf der Rückseite zum ersten Mal vom hohen (HIGH) auf tiefen Pegel (LOW) umschaltet, wird ein Speicherbild angezeigt. Beim zweiten Mal wird ein Ursprungsbild angezeigt und das gespeicherte Bild gedruckt.

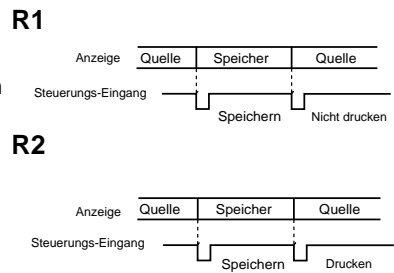



# JUSTAGEN & EINSTELLUNGEN (SERVICE MENU)

## MEM&STOP (Speichern und Stop)

- OFF** Das nächste Bild wird im Speicher überlagert.
- PAGE** Der automatische Anstieg endet, wenn alle Seiten voll sind. Zum Überlagern eines neuen Bildes müssen Sie das gespeicherte Bild drucken oder löschen.

## MEM&MONI (Speicherung und Anzeige)

Schaltet die Monitoranzeige zwischen dem Ursprungsbild und dem gespeicherten Bild nach der Speicherung um.

- OFF** Anzeige des Ursprungsbildes.
- ON** Anzeige des gespeicherten Bildes.
  - Wenn KEEP MONI (Monitor beibeh.) auf OFF gestellt worden ist, wird das Quellbild beim Starten des Druckvorgangs angezeigt.

## KEEP MONI

Selektiert die Monitoranzeige während dem Druck. Zeigt das Ursprungsbild nach dem Start des Druckens an. Zeigt das Ursprungsbild nach dem Start des Druckens an, wenn es vor dem Drucken selektiert wurde. Zeigt das gespeicherte Bild nach dem Start des Druckens an, wenn es vor dem Drucken selektiert wurde.

## AUTO CLEAR

- OFF** Das gedruckte Bild wird im Speicher nicht gelöscht.
- AFTER PRN** Das gedruckte Speicherbild wird nach Beendigung des Druckens gelöscht.

## CLEAR KEY

- PAGE** Wenn auf der Fernbedienung die CLEAR-Tasten gedrückt wurden, werden die Bilder auf der selektierten gespeicherten Seite gelöscht.
- ALL** Wenn auf der Fernbedienung die CLEAR-Tasten gedrückt wurden, werden alle gespeicherten Bilder gelöscht.

MEM&MONI : OFF

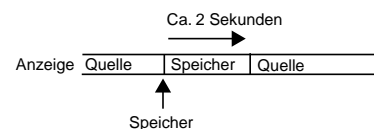

MEM&MONI : ON  
KEEP MONI : OFF

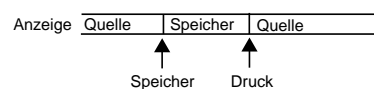

MEM&MONI : ON  
KEEP MONI : ON

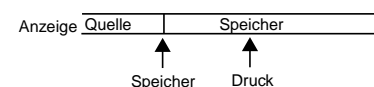

## RS232C SET Bildschirm RS-232C-Einstellungen

- BAUD RATE** Einstellung der Baudrate der RS-232C-Schnittstelle. Stellen sie die Baudrate entsprechend dem angeschlossenen Gerät ein.

RS-232C SET  
BAUD RATE :1200/2400/4800/9600

## REMOTE SET Bildschirm Signalsteuerungs-Einstellungen

- BUSY LEVEL** Selektiert, wie das BUSY-Signal an den Signalsteuerungsanschlüssen 1 und 2 auf der Rückseite ausgegeben wird.

- Low** Der Video-Farbdrucker akzeptiert keine Steuerungs-Eingangssignale wenn das BUSY-Signal "LOW" (Tief) ist.
- High** Der Video-Farbdrucker akzeptiert keine Steuerungs-Eingangssignale wenn das BUSY-Signal "HIGH" (Hoch) ist.

- BUSY 1,2 SELECT** Selektiert, wann das BUSY-Signal an den Steuerungsanschlüssen 1 und 2 ausgegeben wird.

- PRINTING** Gibt ein BUSY-Signal (besetzt) während des Druckens aus.
- MECHA ERR** Gibt ein BUSY-Signal (besetzt) aus, wenn im Gerät ein mechanischer Fehler auftritt oder der IC-Chip nicht installiert ist.
- MEDIA ERR** Gibt ein BUSY-Signal (besetzt) aus, wenn ein Papier- oder Farbträgerfehler auftritt.
- MEMORY STOP** Gibt ein BUSY-Signal (besetzt) aus, wenn die MEMORY-Taste außer Funktion ist.
- STROBE 1V** Nach der Ausgabe eines BUSY-Signals (besetzt) wird eine vertikale Periode gewartet, bevor der Speicher ausgelesen wird.
- STROBE 2V** Nach der Ausgabe eines BUSY-Signals (besetzt) werden zwei vertikale Periode gewartet, bevor der Speicher ausgelesen wird.
- REMAINING** Gibt ein BUSY-Signal (besetzt) aus, wenn der noch vorhandene Farbträger den in REMAINING BUZZER (Rest-Signalgeber) eingestellten Wert entspricht.

- Wenn entweder STROBE 1V oder STROBE 2V auf OFF (aus) gestellt ist, ist der jeweils andere für die Einstellung verfügbar.

REMOTE SET  
BUSY LEVEL      LOW/HIGH  
BUSY1,2 SELECT  
PRINTING      OFF/1/2/1&2  
MECHA ERR      OFF/1/2/1&2  
MEDIA ERR      OFF/1/2/1&2  
MEMORY STOP   OFF/1/2/1&2  
STROBE 1V      OFF/1/2/1&2  
STROBE 2V      OFF/1/2/1&2  
REMAINING      OFF/1/2/1&2

■ EINSTELLUNG DER SYNCHRONISATION FÜR MEMORY  
 STROBE : 1V, BUSY LEVEL : HIGH in REMOTE SET im SERVICE MENU

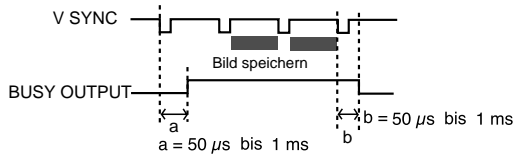

STROBE : 2V, BUSY LEVEL : HIGH in REMOTE SET im SERVICE MENU

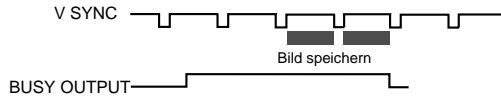

Die Zahlen in den oben gezeigten Abbildungen dienen nur der Darstellung. Das Timing ist entsprechend der unterschiedlichen Einstellungen.

**PREVIOUS ERROR Bildschirm Letzte Fehler**

Diese Funktion zeigt die zuletzt aufgetretenen Fehler an.

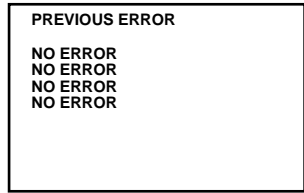

VORSICHTS- MASSNAHMEN	AUSSTATTUNGS- MERKMALE	ANSCHLÜSSE	VORBEREITUNGEN	DRUCKEN	JUSTAGEN	FEHLERSUCHE	SONSTIGES
--------------------------	---------------------------	------------	----------------	---------	----------	-------------	-----------

# FEHLERMELDUNGEN & GEGENMASSNAHMEN

## FEHLERMELDUNGEN

Wenn das Drucken aus irgendwelchen Gründen nicht möglich ist oder während des Druckens ein Fehler auftritt, wird die entsprechende Fehlermeldung auf dem Monitor angezeigt. Verfahren Sie in einem derartigen Fall wie nachfolgend aufgeführt.

Fehlermeldungen	Ursache	Abhilfemaßnahmen
DOOR OPEN	Die Druckeinheit ist geöffnet.	• Schieben Sie die Druckeinheit so weit ein, daß sie einrastet.
CHANGE PAPER	Das Papier ist aufgebraucht.	• Legen Sie eine neue Rolle Papier ein. Siehe Seiten 11-12. *Hinweis : 1
CHANGE INK	Der Farbträger ist aufgebraucht.	• Legen Sie einen neuen Farbträger ein. Siehe Seiten 12-13.
SET CASSETTE	Die Farbträgerkassette ist nicht installiert.	• Installieren Sie die Farbträgerkassette. Siehe Seiten 12-13.
SET PAPER	Es wurde kein Papier eingelegt.	• Legen Sie das Papier richtig ein.
OVER HEAT	Die Temperatur im Inneren des Gerätes ist zu hoch.	• Warten Sie, bis die Fehlermeldung erloschen ist. *Hinweis : 2
CHECK INK 1* (* : 1 bis 7)	Der IC-Chip ist nicht installiert. Der IC-Chip kann nicht gelesen werden. Der Code oder die Seriennummer kann nicht gelesen werden.	• Verwenden Sie Farbträger mit dem beigefügten IC-Chip. • Befestigen Sie den IC-Chip am Farbträger. • Verwenden Sie den richtigen Farbträger mit dem IC-Chip.
CHECK INK 4	Der IC-Chip und die Farbträgermarkierung sind nicht identisch. Es wurde ein falscher Medientyp eingesetzt.	• Benutzen Sie den richtigen IC-Chip und den richtigen Farbträger.
REMOVE PAPER 11 REMOVE PAPER 12	Es ist ein Papierstau aufgetreten.	• Beziehen Sie sich auf den Abschnitt 37 "Beseitigung von Papierstaus".
CHECK EXIT	Im Druckausgabeschacht befindet sich Papier.	• Nehmen Sie das Papier heraus.
MECHA ERROR 20 MECHA ERROR 30 MECHA ERROR 40	Andere Defekte.	• Drücken Sie die MEMORY-Taste länger als 1 Sekunde und halten Sie MONITOR gleichzeitig gedrückt. *Hinweis : 3 Wenn sich der Zustand des Gerätes auch nach Ausführen dieser Abhilfemaßnahmen nicht verbessert, konsultieren Sie bitte Ihren Händler. Siehe Seite 37.
OTHERS	Andere Defekte	• Konsultieren Sie bitte Ihren Händler

\*Hinweis : 1 Das Bild wird möglicherweise nur unvollständig gedruckt.

\*Hinweis : 2 Beim ununterbrochenen Druckbetrieb setzt sich der Druckvorgang fort, nachdem die Fehlermeldung erloschen ist.

\*Hinweis : 3 Dies ist ein Initialisierungsbetrieb. **Drücken Sie unbedingt zuerst die MONITOR-Taste.**

Wenn Sie zuerst die MEMORY-Taste drücken, wird ein neues Bild eingespeichert und das zuvor gespeicherte Bild wird gelöscht.

### Andere Meldungen

Meldungen	Ursache und Abhilfemaßnahmen
PUSH FEED&CUT	Wird angezeigt, wenn das Gerät während eines Druckes ausgeschaltet und wieder eingeschaltet wird. Drücken Sie die MEMORY-Taste für länger als 1 Sekunde. Halten Sie dabei die MONITOR-Taste gedrückt. Dies ist ein Initialisierungsbetrieb. <b>Drücken Sie unbedingt zuerst die MONITOR-Taste.</b>
MECHA INITIALIZE	Wird während des Initialisierung angezeigt.
PRINT STOP	Für den Fall, daß Sie die STOP-Tasten auf der Fernbedienung während des Druckens betätigen, wird das Gerät initialisiert. Diese Mitteilung wird während der Initialisierung angezeigt.

#### HINWEIS

Unter Umständen arbeitet die Funktion FEED&CUT (Papiereinzug und Ausschneiden) nicht, wenn "PUSH FEED&CUT\*" oder "MECHA ERROR\*\*" angezeigt wird. Ziehen Sie in diesem Fall die Druckeinheit heraus, um das Druckerpapier zu entfernen, und erneut zu installieren. Schließen Sie dann die Druckeinheit und Drücken Sie die MEMORY-Taste, während Sie die MONITOR-Taste gedrückt halten.

## BEVOR SIE DEN KUNDENDIENST ANRUFEN

- Verwenden sie folgende Fehlerbehebungstabelle und versuchen Sie damit Betriebsstörungen zu beheben. Wenn Sie damit das Problem nicht beseitigen können, ziehen Sie den Netzstecker und setzen Sie sich mit Ihrem Händler in Verbindung.

<b>Symptom</b>	<b>Überprüfungen und Gegenmaßnahmen</b>	<b>VORSICHTS- MASSNAHMEN</b>
Kein Strom (Wenn die Netzlampe (POWER) nicht leuchtet)	Wurde der Netzstecker von der Netzsteckdose abgetrennt? →Schließen Sie das Netzkabel fest an eine Netzsteckdose an. Warten Sie nach dem Ausschalten ungefähr 2 Minuten. Schalten Sie das Gerät dann ein (ON).	<b>AUSSTATTUNGS- MERKMALE</b>
Auf dem Monitor erscheint kein Bild.	Ist der Monitor an dieses Gerät korrekt angeschlossen? →Schließen Sie den Monitor und dieses Gerät richtig an. Wird zu diesem Gerät das S-Video-Signal oder Kamera-Eingangssignal (CAMERA-IN) eingegeben? →Überprüfen Sie den Anschluss. Beziehen Sie sich auf Seite 10. Wird das im Speicher abgelegte Bild auf dem Monitor angezeigt? →Drücken Sie die MONITOR-Taste, um das Anfangsbild (LIVE) anzeigen zu lassen.	<b>ANSCHLÜSSE</b>
Das Bild wird nicht gespeichert.	Werden die gegenwärtig gedruckten Bilder vollständig gedruckt? →Drücken Sie nach dem Drucken die CLEAR-Tasten auf der Fernbedienung. Speichern Sie das Bild dann noch einmal. Ist der Speicher im Zustand von "INCREMENT : OFF" oder "CLEAR : OFF" voll? →Legen Sie das Bild im Speicher ab, nachdem Sie die CLEAR-Tasten auf der Fernbedienung gedrückt haben. (Entsprechend der Einstellbedingungen kann das Bild im Speicher abgelegt werden, indem Sie "INCREMENT" auf "PAGE", "CLEAR" auf "AFTER PRN" stellen oder die PRINT-Taste drücken. Ist der Speicher im Zustand von "MEM & STOP: ON"? →Drücken Sie die CLEAR-Tasten auf der Fernbedienung und speichern Sie nochmals das Bild.	<b>VORBEREITUNGEN</b>
Das Bild wird nicht ausgedruckt.	Wurde das Bild im Speicher abgelegt? →Vergewissern Sie sich darüber, daß das Bild gespeichert wurde. Ist das Druckerpapier oder der Farbträger aufgebraucht? →Überprüfen Sie diesen Umstand. Wurde die Druckeinheit richtig eingestellt? →Stellen Sie die Druckeinheit richtig ein.	<b>DRUCKEN</b>
Das im Speicher abgelegte Bild kann nicht auf die volle Größe des Druckbereiches vergrößert werden.	Ist ein Farbträger in S-Format installiert, wenn "S" im "MODE: AUTO/S" eingestellt wird? Oder ist ein Farbträger in L-Format installiert, wenn "AUTO" in "MODE: AUTO/S" eingestellt wird? →Überprüfen Sie die gegenwärtigen Einstellungen. Siehe Seite 15.	<b>JUSTAGEN</b>
Die Farb- oder Bildqualität des gespeicherten und des gedruckten Bildes ist unterschiedlich.	Wurde die Farbe des im Speicher abgelegten Bildes eingestellt? → Stellen Sie die Farbe des im Speicher abgelegten Bildes mit Hilfe des COLOR ADJ-Menüs ein. Siehe Seite 30.	<b>FEHLERSUCHE</b>
		<b>SONSTIGES</b>

## Symptom

## Überprüfungen und Gegenmaßnahmen

---

Die Farb- oder Bildqualität des auf dem Monitor angezeigten und des gedruckten Bildes ist unterschiedlich. (Wenn die Farb- und Bildqualität des gespeicherten und des gedruckten Bildes identisch ist.)

Ist das auf dem Monitor angezeigte Bild eingestellt?  
→ Stellen Sie das auf dem Monitor angezeigte Bild mit Hilfe von "MONI R-SUB" und "MONI B-SUB" im OUTPUT-Menü ein.  
Siehe Seite 31.

Die Kabelfernbedienung kann nicht bedient werden.

Wurde der Stecker der Fernbedienung von seiner sich an diesem Gerät befindlichen Buchse abgetrennt?

→ Schließen Sie den Fernbedienungsstecker an die REMOTE-Buchse dieses Gerätes an.

Benutzen Sie die für dieses Gerät vorgesehene Kabelfernbedienung (Zubehör)?

→ Benutzen Sie die für dieses Gerät vorgesehene Kabelfernbedienung.

Ist KEY LOCK auf ON (ein) gestellt?

→ Stellen Sie KEY LOCK auf OFF (aus).

## BESEITIGUNG VON PAPIERSTAUS

**1 Drücken Sie die OPEN-Taste, um die Druckeinheit zu öffnen.**

Wenn das nicht funktioniert, schalten Sie das Gerät einmal ab. Drücken Sie nochmals die OPEN-Taste.

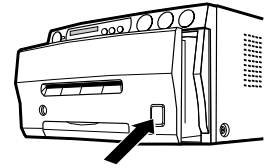

**2 Nehmen Sie die Farbträgerkassette mit dem Farbträger heraus.**

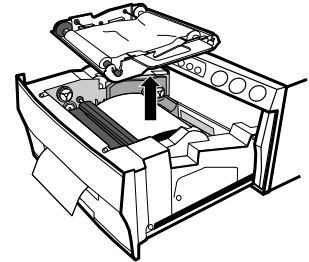

**3 Nehmen Sie das Druckerpapier wie rechts dargestellt heraus.**

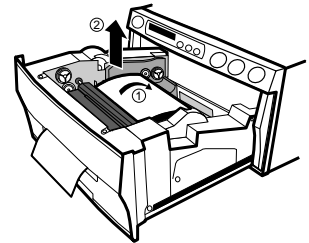

**4 Schneiden Sie den beschädigten Teil des Druckerpapiers mit einer Schere ab.**

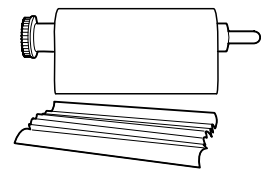

**5 Schneiden Sie beide Ecken des Druckerpapiers ab.**

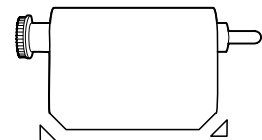

**6 Installieren Sie das Druckerpapier. (Siehe Seiten 11-12.)**

### HINWEIS

Für den Papiervorschub drücken Sie bei gedrückter MONITOR-Taste die MEMORY-Taste. Beachten Sie bei der Durchführung dieser Funktion, daß Sie zuerst die MONITOR-Taste drücken. Wenn die MEMORY-Taste zuerst gedrückt wurde, wird ein neues Bild im Speicher gespeichert und das vorherige damit gelöscht. Wenn der Restmengen-Signalgeber (REMAINING) verwendet wird (ausgenommen REMAINING BUZZER: "0" im SERVICE MENU), erfolgt bei der Funktion "Papiervorschub und Abschneiden" durch gleichzeitiges Drücken der Tasten MEMORY und MONITOR auch die Zurücksetzung des Restmengen-Zählers. Drücken Sie für den "Papiervorschub und Abschneiden" die Tasten MEMORY und PRINT, so daß der Zähler nicht zurückgesetzt wird.

VORSICHTS-  
MASSNAHMEN

AUSSTATTUNGS-  
MERKMALE

ANSCHLÜSSE

VORBEREITUNGEN

DRUCKEN

JUSTAGEN

FEHLERSUCHE

SONSTIGES

## REINIGUNG

Wenn der Drucker wie unten angegeben gereinigt wird, arbeitet er zuverlässig, und seine Lebensdauer kann sich verlängern.

### Vorbereitungen

Alkohol (Isopropylalkohol)

Reinigungstuch (etwa 4 Mal in der Mitte falten, gefaltete Kante zum Reinigen verwenden)

Wattestäbchen

Reinigungssatz (Zubehör)\*

Sonstiges : Reinigungsstift (Zubehör)\*

\*Wenden Sie sich wegen des Zubehörs bitte an Ihren Händler.

Schalten Sie vor dem Reinigen das Gerät unbedingt aus.

**1 Drücken Sie die Taste OPEN, und ziehen Sie die Druckeinheit heraus.**

**2 Entfernen Sie die Farbträgerkassette und das Druckerpapier.**

**3 Reinigen Sie den Farbträger-Sensor.**

Reinigen Sie die in der rechten Zeichnung eingekreisten Teile.

Wischen Sie den Staub mit einem Wattestäbchen etc. ab, daß mit einer kleinen Menge Alkohol benetzt ist.

**4 Reinigen Sie die Reflektionsplatte des Farbträger-Sensors.**

Reinigen Sie die Reflektionsplatte aus Metall.

Wischen Sie diese vorsichtig mit einem Wattestäbchen etc. ab, das mit einer kleinen Menge Alkohol benetzt ist.

**5 Reinigen Sie den Druckkopf.**

Reinigen Sie den Teil unter dem Druckkopf, der erhitzt wird.

Wischen Sie den zu reinigenden Teil des Thermodruckkopfes mit einem Reinigungstuch ab, das mit einer kleinen Menge Alkohol benetzt wurde.

### HINWEIS

- Beschädigen Sie nicht den Druckkopf.
- Wenn das Symptom, eine schlechte Druckqualität, nicht beseitigt werden kann, obwohl der Druckkopf gereinigt wurde, ist der Austausch des Thermodruckkopfes erforderlich. Wenden Sie sich hierzu bitte an Ihren Händler.
- Der Thermodruckkopf ist unmittelbar nach dem Druck noch heiß. Warten Sie, bis er sich abgekühlt hat, bevor Sie den Druckkopf reinigen.

**6 Reinigen Sie die Gummirolle.**

Klebereste und Staub setzt sich an den Gummirollen nach längerem Gebrauch fest. Reinigen Sie diese mit einem Reinigungstuch etc., das mit einer kleinen Menge Alkohol benetzt wurde.

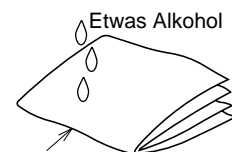

Reinigungskante  
Falten des Reinigungstuches

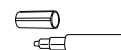
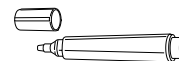

Reinigungsstift (Zubehör)\*

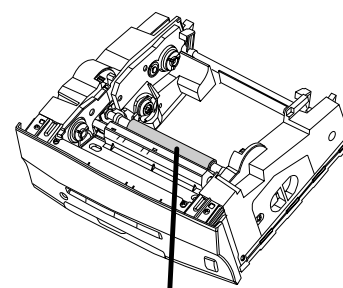
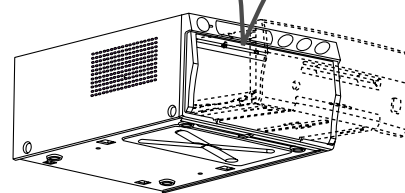
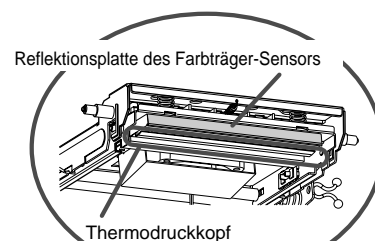
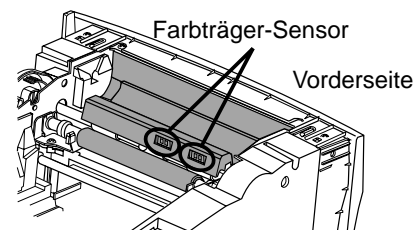

Gummirolle

# TECHNISCHE DATEN UND OPTIONEN

## TECHNISCHE DATEN

Geräteart	Video-Farbdrucker		
Modell	CP910E(ID)		
Druckverfahren	Thermosublimationsdruck Drucken mit 3 Grundfarben (Gelb, Magenta, Zyan) und Oberflächen-Beschichtung		
Druckqualität	Auflösung	Max. 1280x 600 Pixels (S-Format)	
	Anzahl der Abstufungen	256 (8 bits) für jede Farbe (ca. 16,7 Millionen Farben)	
Druckgeschwindigkeit*	L-Format	ca. 64 Sekunden pro Blatt	
	S-Format	ca. 44 Sekunden pro Blatt	
Farbträger	Spezialkassette		
Druckerpapier (1-Bild Mode)	Spezielles Rollenpapier	L-Format 160 x 110mm	
	Druckbereich	130 x 100mm	
		S -Format 110 x 105mm	
	Druckbereich	100 x 75mm	
Papiereinzug	Automatisch (Rollenpapier)		
Eingang	S-VIDEO (1 S-VIDEO Stecker)		
Ausgänge	Video (1 BNC-Stecker) S-VIDEO (1 S-VIDEO-Stecker)		
Eingang/Ausgang	CAMERA-IN (D-SUB 25-polig) Fernbedienungsbuchse (Mini Din 8-polig, Stereo-Stecker)		
Abtastfrequenz	Horizontalfrequenz 15.625 kHz Vertikalfrequenz 50 Hz		
Betriebsspannung	AC 100-120V, 50/60Hz AC220-240V, 50/60Hz		
Leistungsaufnahme	1.4A (AC100-120V, 50/60Hz) beim Drucken (0.4A im Stand-By) 0.7A (AC220-240V, 50/60Hz) beim Drucken (0.2A im Stand-By)		
Betriebsbedingungen	Temperatur : 5°C bis 40°C (41°F - 104°F) Luftfeuchtigkeit : 20 - 80% (Keine Kondensation)		
Aufstellwinkel	horizontal (Neigung maximal ±5°)		
Abmessungen	280(B) x 150(T) x 400(H) mm		
Gewicht	11kg		
Zubehör	Netzkabel (1), Farbträgerkassette (1), Gebrauchsanleitung (1), Fernbedienung (1)		
*Druckgeschwindigkeit :	Zeit zwischen dem Drücken der PRINT-Taste (Drucken) und dem Ertönen des Signalgebers, das auf das Druckende hinweist		

## OPTIONEN

### ■ VERBRAUCHSMATERIALIEN

Produktbezeichnung	Farbträgerformat	Ausdruckanzahl	Verwendung
CK900S4P(HX)EU	S-Format	130	Oberflächenbeschichteter Farbdruck
CK900L4P(HX)EU	L-Format	90	Oberflächenbeschichteter Farbdruck

VORSICHTS-  
MASSNAHMEN

AUSSTATTUNGS-  
MERKMALE

ANSCHLÜSSE

VORBEREITUNGEN

DRUCKEN

JUSTAGEN

FEHLERSUCHE

SONSTIGES